

Riscaldare con il

PELLET

Chauffer avec le pellet . Mit Pellets heizen . Heating with pellets



**ALIMENTAZIONE
A PELLETT**
Pellets
Pellets
Pellet



**GAMMA
ARIA E ACQUA**
Air et eau
Luft und Wasser
Air und water



TERMOSTUFE
Poêles
Öfen
Stoves



TERMOCAMINI
Cheminées
Heizkamine
Fireplaces



INSERTI
Inserts
Einsätze
Inserts



CALDAIE
Chaudières
Kessel
Boilers



Le buone idee non si fermano mai

Les bonnes idées ne s'arrêtent jamais

Gute Ideen kennen keinen Stillstand

Good ideas never stop



ITA ■ La storia di Jolly-Mec inizia più di 45 anni fa: il fondatore dell'azienda, Emilio Manenti, ebbe l'intuizione di mettere il camino al centro dell'impianto di riscaldamento domestico: con la creazione di un'esclusiva camera di combustione per il riscaldamento dell'acqua e la messa a punto degli allacciamenti idraulici, nel 1968 nasce il primo caminetto in grado di scaldare tutti i termosifoni. Il programma dell'azienda si consolida così nello sviluppare impianti completi con al centro il caminetto, la stufa o la caldaia che, autonomamente o integrandosi con altre fonti di calore, possano scaldare tutta la casa. Una continua evoluzione che ha portato l'azienda a sviluppare prodotti sempre più avanzati e a divenire leader nella produzione di termocamini, termostufe e caldaie a biomassa per il riscaldamento domestico.

FRA ■ L'histoire de Jolly-Mec commence il y a plus de 40 ans: le fondateur de l'entreprise, Emilio Manenti, a eu l'intuition de mettre la cheminée et le poêle au coeur du système de chauffage domestique: grâce à la création d'une chambre de combustion exclusive pour le chauffage de l'eau et à la mise au point des raccordements hydrauliques, la première cheminée en mesure de chauffer tous les radiateurs voit le jour en 1968. Le programme de la société se renforce grâce à la mise au point d'installations complètes, avec au centre la cheminée ou le poêle qui, seuls ou intégrés à d'autres sources de chaleur, sont en mesure de chauffer toute la maison. Cela conduit à la réalisation de produits toujours plus performants. Grâce à ce savoir faire, Jolly-Mec occupe une place de leader dans la production de cheminées et de poêles pour un chauffage domestique alimenté par biomasse.

DEU ■ Die Geschichte von Jolly-Mec begann vor über 40 Jahren: Emilio Manenti, der Gründer der Firma, hatte die Intuition, den Kaminofen in den Mittelpunkt der Wohnraumbeheizung zu stellen: mit der Kreation einer einzigartigen hydraulischer Anschlüsse entstand 1968 der erste Kaminofen, der imstande war alle Heizkörper zu beheizen. Das Ziel des Unternehmens fokussiert sich somit auf die Entwicklung kompletter Anlagen, in deren Mittelpunkt sich der Kaminofen, der Heizofen oder der Heizkessel befindet, der alleine oder zusammen mit anderen Wärmequellen die ganze Wohnung beheizen kann. Aufgrund ständiger Forschung wurden durch das Unternehmen immer bessere Produkte entwickelt, dank denen Jolly-Mec eine führende Stellung in der Herstellung von mit Biomasse betriebenen Geräten zur Wohnraumbeheizung einnimmt.

ENG ■ The history of Jolly-Mec began over 40 years ago: the company's founder, Emilio Manenti, had the intuition of putting the fireplace at the centre of the home heating system: with the creation of an exclusive combustion chamber for heating water and the preparation of the plumbing connections, the first fireplace able to heat all the radiators was created in 1968. The firm's programme was thus consolidated in developing complete systems centred around a fireplace or stove, alone or integrated with other heat sources, able to heat the entire home. All this brought to the creation of ever more perfect products, that have led Jolly-Mec to be the leader in the production of heating fireplaces and heating stoves for domestic heating fuelled by biomass.



ITA ■ 100% rinnovabile ed ecologico - I prodotti Jolly-Mec utilizzano solo combustibili totalmente rinnovabili ed ecologici e sono progettati per garantire emissioni molto al di sotto dei valori minimi consentiti a favore dell'aria che respiriamo.

FRA ■ 100% renouvelable et écologique - Les produits Jolly-Mec utilisent uniquement des combustibles renouvelables et écologiques et sont ainsi conçus et réalisés de façon à garantir des émissions nettement inférieures aux valeurs minimales autorisées, en faveur de l'air que nous respirons.

DEU ■ 100% erneuerbar und umweltfreundlich - Die Produkte von Jolly-Mec werden nur mit vollkommen erneuerbaren und umweltfreundlichen Brennstoffen betrieben. Sie werden so projektiert, um Emissionen weit unter den erlaubten Werten zu gewährleisten, was der Luft die wir einatmen zugute kommt.

ENG ■ 100% renewable and ecological - Jolly-Mec products use only entirely renewable and ecological fuels, and are designed so that the residual gas emissions remain far below the permitted minimum values, in favour of the air that we breathe.

ITA ■ Un investimento che si ripaga da sé - Investire in un termocamino o in una termostufa ad alto rendimento è una scelta che si ripaga in pochi anni: riscaldare a legna o a pellet, infatti, consente di risparmiare notevolmente rispetto ai combustibili fossili.

FRA ■ Dépenser moins et protéger l'environnement: avec Jolly-Mec c'est possible. Investir dans une cheminée ou un poêle à haut rendement est un choix qui se rentabilise en quelques années.

DEU ■ Eine Investition, die sich von alleine bezahlt macht. In einen Festbrennstoffofen mit hohem Wirkungsgrad zu investieren, ist eine Entscheidung die sich in kurzer Zeit auszahlt. Mit Holz/Pellets heizen bedeutet tatsächlich, im Vergleich zu Öl und Gas, spürbar Kosten zu senken.

ENG ■ An investment that pays for itself - Investing in a high-efficiency heating stove or fireplace is a choice that pays for itself within a few years: heating with wood or pellets, in fact, allows you to save considerably compared to fossil fuels.

ITA ■ Una soluzione per ogni ambiente - Con Jolly-Mec puoi scegliere tra oltre 150 diversi rivestimenti e altrettante versioni di stufe e caminetti quelli più adatti al tuo stile abitativo.

FRA ■ Une solution pour chaque ambiance habitative - Con Jolly-Mec vous pouvez choisir parmi plus de 150 versions de revêtements, poêles et cheminées Jolly-Mec pour choisir la version correspondant au mieux à votre style.

DEU ■ Eine Lösung für jeden Wohnraum - Mit Jolly-Mec können Sie aus über 150 verschiedenen, für Ihren Wohnstil am besten geeigneten, Verkleidungen und Ofen-Versionen wählen.

ENG ■ A solution for every room - With Jolly-Mec, you can choose from over 150 different versions of claddings, fireplaces and stoves the most suited to your life style.

ITA ■ Assistenza e servizio post vendita - Presso i Rivenditori Autorizzati Qualificati troverai tecnici specializzati per consigliarti sul prodotto più adatto alle tue esigenze ed aiutarti nella configurazione ottimale dell'impianto. Troverai inoltre uno staff completo per tutti i servizi: post-vendita, installazione idraulica, opere in cartongesso e assistenza alle forme di incentivazione e contributi vigenti.

FRA ■ Service Clientèle & SAV - Après de nos Revendeurs agréés et qualifiés vous trouverez des techniciens spécialisés pour vous conseiller sur le produit le mieux adapté à vos exigences et vous aider à configurer votre installation de façon idéale. Notre réseau de Centres d'Assistance Technique vous assurera la mise en service de l'appareil, les entretiens et interventions techniques.

DEU ■ Support & Kundendienst - Bei unseren qualifizierten Fachhändlern stehen Ihnen kompetente Techniker zur Verfügung, die Sie über das für Ihre Ansprüche passende Produkt beraten und Ihnen bei der optimalen Gestaltung Ihrer Anlage behilflich sind. Außerdem finden Sie dort ein Team für jede Art Service: After-Sales-Service, Installation der Hydraulik, Gipskarton-Arbeiten, und Beratung bezüglich Fördermöglichkeiten.

ENG ■ Customer Care & After Sales - The specialized engineers at our Qualified Authorized Dealers can advise you on the most suitable product for your needs and help you optimally configure the system. In addition, there is a complete team for all services from After Sales to the plumbing installation, plasterboard works and assistance in the tax reduction procedure.

ITA ■ Sicurezza e affidabilità - I prodotti Jolly-Mec sono affidabili e sicuri perché certificati a livello Europeo da Enti esterni che verificano in modo imparziale il rispetto delle normative per la sicurezza e l'inquinamento. Tutti i prodotti sono Made in Italy ed i componenti installati sono scrupolosamente scelti Made in Europe per una totale sicurezza e qualità.

FRA ■ Sécurité et fiabilité - Les produits Jolly-Mec sont fiables et sûrs car certifiés au niveau européen par des organismes indépendants, qui vérifient de manière impartiale le respect des normes en matière de sécurité et de pollution. Tous les produits sont «Made in Italy», de même les composants sont scrupuleusement choisis «Made in Europe» pour une sécurité et qualité intégrales.

DEU ■ Sicherheit und Zuverlässigkeit - Die Produkte von Jolly-Mec sind zuverlässig und sicher, denn sie sind auf europäischer Ebene von externen Prüfstellen zertifiziert, die unabhängig die Einhaltung der Sicherheits- und Umweltnormen überprüfen. Alle Produkte sind "Made in Italy" und bei den eingebauten Komponenten wird rigoros auf "Made in Europe" geachtet, um eine vollkommene Sicherheit und Qualität zu gewährleisten.

ENG ■ Safety and Reliability - Jolly-Mec products are reliable and safe because they are certified at European level by external organisations that impartially verify compliance with the standards for safety and pollution. All the products are "Made in Italy" and the installed components are meticulously "Made in Europe" for total safety and quality purposes.

Una gamma a pellet completa



Riscaldare ad aria pag.6
 Chauffer à circulation d'air . Luftgeführt heizen . Air heating

EKO PLUS pag. 8



STILE pag. 10



BOTERO pag. 12



RUBIK pag. 14



I-DEA ARIA . AIR . LUFT . AIR pag. 18



TECHNA . ARTE . CLASSE - ARIA 10 kW pag. 22



TECHNA . ARTE . CLASSE - ARIA 15 kW pag. 24



JOLLY STAR 68 - 80 pag. 28



JOLLY SYNTHESIS 68 - 80 pag. 30



Une gamme pellet complète Eine komplette Pellet-Produktlinie A complete pellet product range



Riscaldare ad acqua pag.32
 Chauffer à circulation d'eau . Wassergeführt heizen . Water heating

I-DEA IDRO pag. 34



TECHNA IDRO - ARTE IDRO pag. 38



MEC 21-18 / MEC 21-18 CSP pag. 42

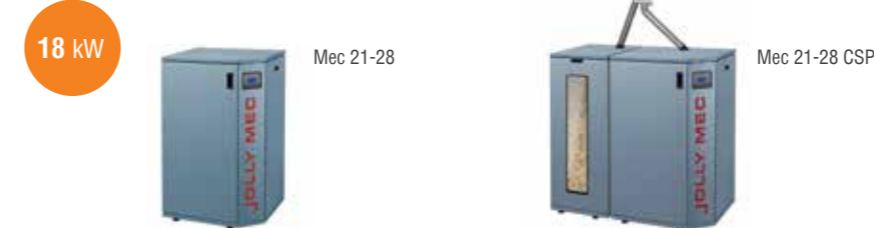

COMPONENTI AGGIUNTIVI . COMPOSANTS ADDITIONELS . ZUSATZTEILE . ADDITIONAL COMPONENTS pag. 42

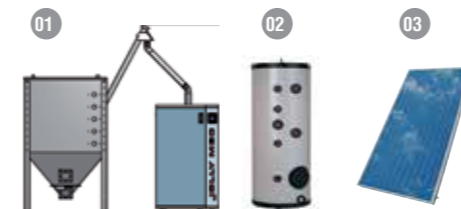

1. Serbatoi supplementari pellet . Réservoirs supplémentaires pellet
 Zusätzlicher Pellets Trichterbehälter . Auxiliary pellet hopper
2. Termoaccumulatore . Thermoaccumulateur . Pufferspeicher . Hot water storage
3. Pannelli solari . Panneaux solaires . Solarkollektoren . Solar panels

(Componenti riportati su cataloghi specifici)
 (Composants reportés sur les catalogues spécialisés)
 (Bestandteile finden Sie in den spezifischen Katalogen)
 (Components are reported on specific catalogues accordingly)

18 kW Potenza nominale
 Puissance thermique nominale
 Nennwärmeleistung
 Thermal rated output

Chauffer à circulation d'air . Luftgeführt heizen . Air heating

ITA ■ Calore immediato

L'impianto ad aria ha il vantaggio di poter riscaldare rapidamente le stanze ed è pertanto l'ideale per seconde case o per integrare un impianto idraulico a caldaia preesistente. Un impianto ad aria consente anche di riscaldare l'intera abitazione grazie a canalizzazioni che non richiedono lavori di muratura.

FRA ■ Chaleur immédiate

Une installation par circulation d'air offre l'avantage de réchauffer rapidement les différentes pièces – l'idéal pour une résidence secondaire ou pour intégrer un système hydraulique sur une chaudière existante. Une installation de ce type permet également de réchauffer toute votre habitation grâce à des canalisations ne nécessitant aucune œuvre de maçonnerie.

DEU ■ Schnelle Wärme

Der Pelletofen ermöglicht die Beheizung der Wohnräume über eine Kanalführung, die mit geringem Aufwand an Maurerarbeiten installiert werden kann. Vorteil dieses Systems ist die rasche Erwärmung der Räume, in die die Luft geleitet wird. Es eignet sich besonders für Ferienwohnungen oder als Ergänzung einer wassergeführten Heizungsanlage, bei vorhandenem Heizkessel.

ENG ■ Immediate Heat

The air heating system has the advantage of being able to quickly heat the rooms in which the air is ducted and it is therefore ideal for second homes or to integrate an existing boiler plumbing system. In the same way the entire dwelling to be heated thanks to ducting which does not require any masonry work.



Canalizzazioni . Canalisations . Kanalisierung . Air ducting

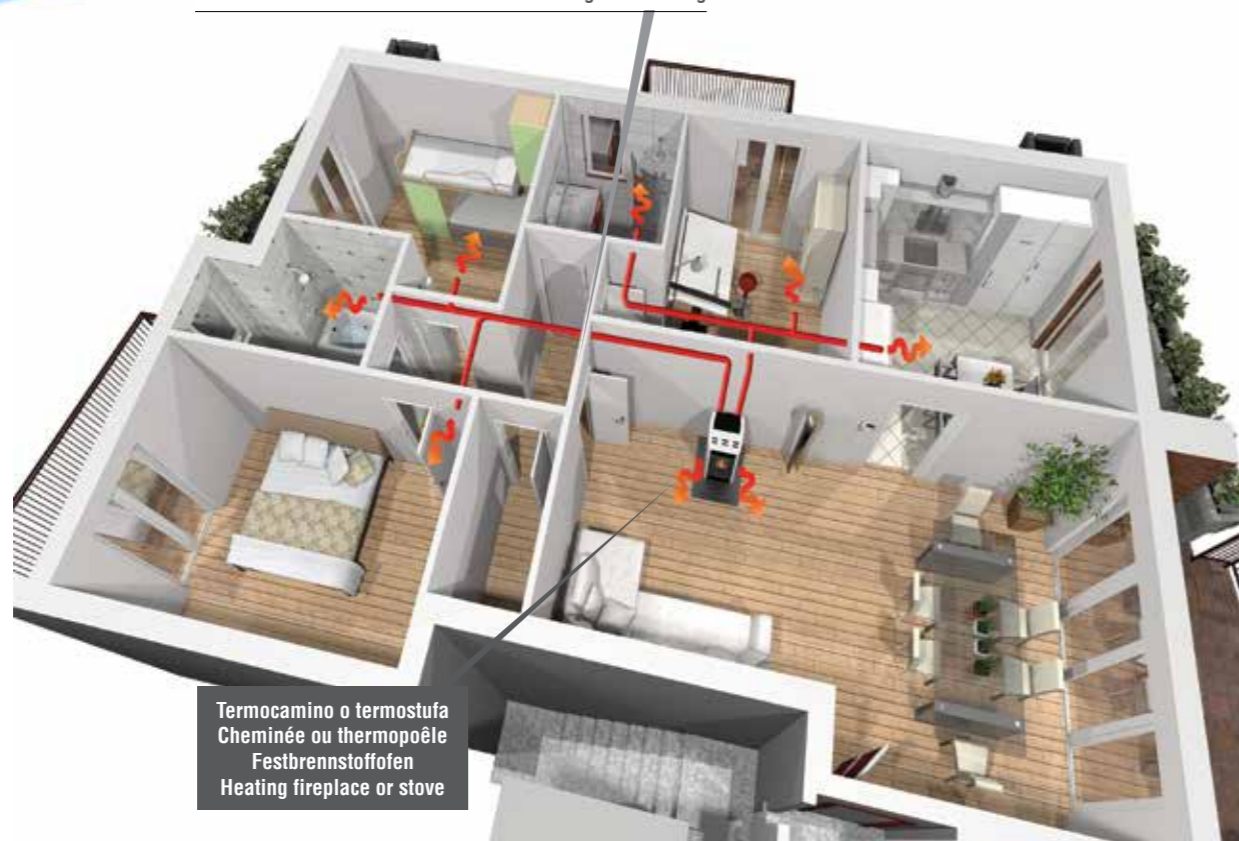

Termocamino o termostufa
Cheminée ou thermopoêle
Festbrennstoffofen
Heating fireplace or stove



Canalizzabili . Canalisables . Kanalisierung . Ductable



Ventilatori optional
Ventilateurs (en option)
Ventilatoren (Option)
Optional fans

Tubo . Tube
Ausgang . Outlets
Ø 80 mm

Ventilatore di serie
Ventilateur de série
Serienventilator
Standard fan

ITA ■ Canalizzabili fino a 6 m (a seconda della configurazione dell'impianto). La temperatura di uscita e la portata sono in funzione del percorso di canalizzazione. È possibile inoltre termoregolare i locali canalizzati con termostato o con sonda ambiente (opzionali).

FRA ■ Canalisables jusqu'à 6 mètres (selon la configuration du système). La température de sortie et le débit dépendent du parcours de la canalisation. Il est possible, de plus, de régler thermiquement les ambiances canalisées avec thermostat ou sonde ambiance (optionnels).

DEU ■ Kanalisierung bis zu 6 m (je nach Ausgestaltung der Anlage). Die Auslass-Temperatur und der Durchfluss sind von der Kanalisierungsstrecke abhängig. Es ist auch optional möglich die Wärme der kanalisierten Räume mit einem Thermostat oder einer Raumsonde zu regeln.

ENG ■ Ductable up to 6 m (according to the installation configuration). The exit temperature and the flow depend from the canalization course. It is also possible to set the temperature in the canalized rooms with a thermostat or with an ambient probe (both optional).



ITA ■ Scambiatore in acciaio speciale a doppia parete con camera di combustione rivestita in Firereflector, materiale ad alta resistenza al fuoco e al calore. La particolare costruzione permette di sfruttare al massimo il calore prodotto dalla combustione ottenendo alti rendimenti.

FRA ■ Échangeur de chaleur en acier spécial à double paroi à ailettes avec chambre de combustion revêtue en Firereflector, matériel à haute résistance au feu et à la chaleur. Sa construction particulière permet d'exploiter au maximum la chaleur résultant de la combustion, obtenant ainsi des rendements élevés.

DEU ■ Doppelwandiger Wärmetauscher aus Spezialstahl und Brennchamber mit Firereflectorverkleidung. Die besonderen Konstruktionseigenschaften ermöglichen einen optimalen Abbrand und hohe Wirkungsgrade.

ENG ■ Exchanger made of special steel with double wall and Firereflector coated combustion chamber. Its particular construction allows to fully exploit the heat produced by combustion, thus obtaining high efficiencies



ITA ■ Umidificatore incorporato - Brevettato, assicura un calore sano e aiuta a prevenire inconvenienti fisiologici come mal di gola, emicrania, allergie. All'acqua dell'umidificatore possono essere aggiunte alcune gocce di essenze profumate o balsamiche.

FRA ■ Humidificateur incorporé - Breveté, il assure une chaleur saine et aide à prévenir les inconvénients physiologiques tels que le mal à la gorge, le mal de tête, les allergies. Quelques gouttes d'essences parfumées ou balsamiques peuvent être ajoutées à l'eau de l'humidificateur.

DEU ■ Eingebauter Luftbefeuchter - Patentiert, um den durch eine zu trockene Raumluft verursachten Problemen wie Halsschmerzen, Migräne, Allergien sowie übermäßige Staubbildung vorzubeugen. Dem Wasser des Luftbefeuchters können einige Tropfen Duft- oder balsamische Essenzen beigefügt werden.

ENG ■ Built-in humidifier Patented, it guarantees a healthy warmth and helps prevent physiological problems such as sore throat, headache, allergies. A few drops of scented or balsamic essences can be added to the water.



ITA ■ Centralina elettronica Multilingua, con telecomando per tutte le funzioni: accensione e spegnimento all'orario desiderato, funzione crono settimanale, controllo dei 5 livelli di potenza e stato di funzionamento, possibilità di regolazione della combustione, fuge da sonda di temperatura ambiente, optional accensione e spegnimento con sms.

FRA ■ Pupitre de commande - Multilingue, avec télécommande pour toutes les fonctions: allumage et arrêt à l'heure souhaité, fonction chrono hebdomadaire, gestion des niveaux de puissance et phases de fonctionnement, possibilité de réglage de la combustion, fonction sonde de température ambiante, optionnel allumage et arrêt avec SMS.

DEU ■ Aufklappbares Steuerdisplay - Mehrsprachig, mit Fernbedienung für alle Funktionen: Ein- und Ausschaltung zur gewünschten Uhrzeit, Funktion Uhrenthermostat mit Wochenprogrammierung, Steuerung der 5 Leistungsstufen und Betriebszustand, Möglichkeit der Verbrennungsregelung, dient als Raumtemperaturfühler, optional Ein- und Ausschaltung per SMS.

ENG ■ Electronic control unit - Multilingual, with remote control for all functions: lighting and shutdown at the desired time, weekly time function, control of the 5 power levels and operating status, combustion control, multilingual, ambient temperature sensor function, optional lighting and shutdown via SMS.



ITA ■ Silenziosa, grazie alla tecnologia delle componenti utilizzate e alla possibilità di gestire diverse velocità del ventilazione.

FRA ■ Silencieux, grâce à la technologie des composants utilisés et régimes de marche possibles entre plusieurs vitesses de ventilation.

DEU ■ Leise, dank der Technologie der verwendeten Bestandteile und der Möglichkeit verschiedene Ventilator-Geschwindigkeiten einzustellen.

ENG ■ Noiseless, thanks to the technology of the used components and possible running modes among several ventilation speeds.



ITA ■ Flame Control Sistema automatico di controllo della combustione del pellet: maggiore efficienza, minor spreco di combustibile. Il sistema garantisce il perfetto rendimento e la sicurezza nel funzionamento controllando i parametri della combustione condizionati dal tipo di combustibile.

FRA ■ Flame Control Système de contrôle automatique de la combustion du Pellet: davantage d'efficacité, moins de gaspillage. Le système garantit un parfait rendement et une grande sécurité opérationnelle de par le contrôle des paramètres de combustion en fonction du type de carburant utilisé.

DEU ■ Flame Control Automatisches Kontrollsystem der Pelletverbrennung: Höhere Wirksamkeit, weniger Verlust. Das System garantiert den perfekten Wirkungsgrad und eine sichere Funktion indem es, je nach Brennstofftyp, die Verbrennungsparameter kontrolliert.

ENG ■ Flame Control Automatic system for the pellet combustion control: higher efficiency, lower waste. The system guarantees both perfect performance and operational safety by controlling the parameters of the combustion on the base of the used fuel type.

In dotazione sulle stufe Eko Plus, Stile, I-Dea, Rubik e Botero.

Fourni sur les modèles Eko Plus, Stile, I-Dea, Rubik et Botero.

Im Lieferumfang der Mod. Eko Plus, Stile, I-Dea, Rubik e Botero.

Supplied in Mod. Eko Plus, Stile, I-Dea, Rubik and Botero.



Eko Plus

3,6-6 kW



Una stufa compatta e potente

Un poêle à la fois compact et puissant
Ein kompakter sowie leistungsstarker Pelletofen
A both compact and powerful stove

01



ITA ■ Sistema ermetico che utilizza al 100% aria esterna e non preleva l'aria dall'ambiente. Sistema collegabile direttamente con l'esterno per garantire una corretta combustione del pellet e non alterare i ricambi di ossigeno all'interno dell'ambiente.

FRA ■ Système hermétique* utilisant à 100% d'air externe sans prélever l'air ambiant. Air comburant relié directement avec l'extérieur pour garantir une combustion correcte du pellet et ne pas altérer le renouvellement d'oxygène dans la pièce.

DEU ■ Raumluftunabhängig** - Nutzt 100% Außenluft und zieht damit keine Luft aus dem Raum. Die Verbrennungsluftleitung kann direkt ins Freie gelegt werden, um eine korrekte Verbrennung der Pellets zu garantieren und den Sauerstoffaustausch im Innern des Wohnraums nicht zu beeinträchtigen.

ENG ■ Airtight system taking 100% of combustion air from the outside, thus not taking air from the room. Combustion air pipe that can be connected directly with the outside to ensure correct pellet combustion and not alter the exchange of oxygen in the room.

02



ITA ■ Doppia uscita fumi
E' possibile avere l'uscita fumi superiore o posteriore.

FRA ■ Double option sortie des fumées (supérieure ou postérieure)

DEU ■ Abgasrohranschluss oben oder rückseitig

ENG ■ Smoke exhaust in two options (top or back)

03



ITA ■ Flame Control
Sistema automatico di controllo della combustione del pellet

FRA ■ Flame Control
Système de contrôle automatique de la combustion pellet

DEU ■ Flame Control
Automatisches Kontrollsystem der Pelletverbrennung

ENG ■ Flame Control
Automatic system for the pellet combustion control

04



ITA ■ Umidificatore incorporato
FRA ■ Humidificateur incorporé
DEU ■ Eingebauter Luftbefeuchter
ENG ■ Built-in humidifier



05



ITA ■ Centralina elettronica
Multilingua, con telecomando.

FRA ■ Pupitre de commande
Multilingue, avec télécommande.

DEU ■ Aufklappbares Steuerdisplay - Mehrsprachig, mit Fernbedienung

ENG ■ Electronic control unit - Multilingual, with remote control



06



ITA ■ Camera di combustione rivestita in Firelector

FRA ■ Chambre de combustion en Firelector

DEU ■ Firelector Brennkammer

ENG ■ Firelector combustion chamber



07



ITA ■ Silenziosa
FRA ■ Silencieux
DEU ■ Leise
ENG ■ Silent



Varianti colore . Couleurs . Farben . Colors



SABBIA
SABLE
SAND
SAND



NERO
NOIR
SCHWARZ
BLACK



BORDEAUX

EKO PLUS

Potenza bruciata Puissance brûlée Max. Heizleistung Burned power	6 kW
Potenza nominale Puissance thermique nominale Nennwärmeleistung Thermal rated output	6,49 kW
Potenza minima Puissance minimale Minimale Wärmeleistung Minimal output	6,13 kW
Rendimento Rendement Wirkungsgrad Efficiency	3,6 kW
Consumo min/max Consommation min/max Verbrauch min/max Consumption min/max	94 %
Capacità del serbatoio pellet Capacité du réservoir pellet Inhalt des serienmäßigen Tank Tank capacity	0,80/1,38 Kg/h
Ventilatore Ventilateur Ventilator Fan	11 Kg
Temperatura Fumi T Fumées Abgastemperatur Flue gas temperature	1x250 m ³ /h
Tiraggio minimo Tirage minimum Mindestförderdruck Min. draft	119°C
CO (13% O ₂)	12 Pa
Massa fumi Volume fumée Abgasmassenstrom Flue gas mass flow	0,015 %
Polveri Poussières Staub-Gehalt Dust emission	3,8 g/s
Misure Dimensions Maße Sizes	21,9 mg/m ³
Superficie media riscaldabile Surface moyenne chauffée Durchschnittliche beheizbare Wohnfläche Average heated area	cm 42x53 - H: 92
Garanzia corpo caldaia Garantie corps de chauffe Garantie Brennkammer Combustion chamber warranty	40-70 m ²
	2 anni ans jahre years

* Compatible RT2012

** noch nicht nach DIBT geprüft



Stile

3,6-8 kW



Potente, compatta e con tre possibili uscite fumi Un poêle à la fois compact et puissant Ein kompakter sowie leistungsstarker Pelletofen A both compact and powerful stove



ITA ■ Sistema ermetico che utilizza al 100% aria esterna e non preleva l'aria dall'ambiente. Sistema collegabile direttamente con l'esterno per garantire una corretta combustione del pellet e non alterare i ricambi di ossigeno all'interno dell'ambiente.

DEU ■ Raumlufunabhängig** - Nutzt 100% Außenluft und zieht damit keine Luft aus dem Raum. Die Verbrennungsluftleitung kann direkt ins Freie gelegt werden, um eine korrekte Verbrennung der Pellets zu garantieren und den Sauerstoffaustausch im Innern des Wohnraums nicht zu beeinträchtigen.

FRA ■ Système hermétique* utilisant à 100% d'air externe sans prélever l'air ambiant. Air comburant relié directement avec l'extérieur pour garantir une combustion correcte du pellet et ne pas altérer le renouvellement d'oxygène dans la pièce.

ENG ■ Airtight system taking 100% of combustion air from the outside, thus not taking air from the room. Combustion air pipe that can be connected directly with the outside to ensure correct pellet combustion and not alter the exchange of oxygen in the room.

* Compatible RT2012

** noch nicht nach DIBT geprüft



ITA ■ Tripla uscita fumi
E' possibile avere l'uscita fumi superiore, laterale o posteriore.

DEU ■ Verschiedene Optionen für den Abgasrohranschluss (oben, rückseitig und seitlich)

FRA ■ Différentes options sortie des fumées (supérieure, postérieure ou latérale)

ENG ■ Smoke exhaust in different options (on the top, side or back).



ITA ■ Flame Control
Sistema automatico di controllo della combustione del pellet

FRA ■ Flame Control
Système de contrôle automatique de la combustion pellet

DEU ■ Flame Control
Automatisches Kontrollsystem der Pelletverbrennung

ENG ■ Flame Control
Automatic system for the pellet combustion control



ITA ■ Umidificatore incorporato

FRA ■ Humidificateur incorporé

DEU ■ Eingebauter Luftbefeuchter

ENG ■ Built-in humidifier



ITA ■ Centralina elettronica
Multilingua, con telecomando.

FRA ■ Pupitre de commande
Multilingue, avec télécommande.

DEU ■ Aufklappbares Steuerdisplay - Mehrsprachig, mit Fernbedienung

ENG ■ Electronic control unit - Multilingual, with remote contro



ITA ■ Camera di combustione rivestita in Firereflector

FRA ■ Chambre de combustion en Firereflector

DEU ■ Firereflector Brennkammer

ENG ■ Firereflector combustion chamber

ITA ■ Camera di combustione rivestita in Firereflector

FRA ■ Chambre de combustion en Firereflector

DEU ■ Firereflector Brennkammer

ENG ■ Firereflector combustion chamber



ITA ■ Silenziosa

FRA ■ Silencieux

DEU ■ Leise

ENG ■ Silent



Varianti colore . Couleurs . Farben . Colors



BORDEAUX



SABBIA
SABLE
SAND
SAND



NERO
NOIR
SCHWARZ
BLACK



GRIGIO
GRIS
GRAU
GREY

STILE	8 kW
Potenza bruciata Puissance brûlée Max. Heizleistung Burned power	8,56 kW
Potenza nominale Puissance thermique nominale Nennwärmeleistung Thermal rated output	8 kW
Potenza minima Puissance minimale Minimale Wärmeleistung Minimal output	3,6 kW
Rendimento Rendement Wirkungsgrad Efficiency	93,5 %
Consumo min/max Consommation min/max Verbrauch min/max Consumption min/max	0,80/1,80 Kg/h
Capacità del serbatoio pellet Capacité du réservoir pellet Inhalt des serienmäßigen Tank Tank capacity	11 Kg
Ventilatore Ventilateur Ventilator Fan	1x250 m ³ /h
Temperatura Fumi T Fumées Abgastemperatur Flue gas temperature	135°C
Tiraggio minimo Tirage minimum Mindestförderdruck Min. draft	12 Pa
CO (13% O ₂)	0,019 %
Massa fumi Volume fumée Abgasmassenstrom Flue gas mass flow	4,6 g/s
Polveri Poussières Staub-Gehalt Dust emission	19,9 mg/m ³
Misure Dimensions Maße Sizes	cm 45x53 - H: 92
Superficie media riscaldabile Surface moyenne chauffée Durchschnittliche beheizbare Wohnfläche Average heated area	50-90 m ²
Garanzia corpo caldaia Garantie corps de chauffe Garantie Brennkammer Combustion chamber warranty	2 anni ans jahre years



Botero

3,6-8 kW



Design innovativo Design innovant Innovatives Design Innovative design

01 ITA ■ I modelli sono caratterizzati da un'ampia porta in vetro ceramico, dalla maniglia che comanda l'apertura con un semplice gesto e dal particolare Firereflector che esalta la visione della fiamma.
FRA ■ Les modèles se caractérisent par une ample porte à vitre céramique, une poignée permettant d'ouvrir d'un simple geste et un Firereflector particulier exaltant la vision de la flamme.
DEU ■ Das Gerät zeichnet sich optisch aus, durch eine große Tür mit Keramikglas und den Griff der mit einer einfachen Bewegung zu öffnen ist. Für eine hervorragende Sicht auf das Flammenspiel sorgt unser „Firereflector“.
ENG ■ The models are characterized by a large ceramic glass door, the handle to open with a simple gesture and a particular Firereflector exciting vision of the flame.





02 ITA ■ Sistema coassiale
Sistema coassiale integrato nella stufa.
FRA ■ Système coaxial
Système coaxial intégré dans le poêle
DEU ■ Koaxial-System
Integriertes Koaxial-System
ENG ■ Coaxial system
Coaxial system integrated into the stove



03 ITA ■ Doppia uscita fumi
E' possibile avere l'uscita fumi superiore o posteriore.
FRA ■ Double option sortie des fumées (supérieure ou postérieure)
DEU ■ Abgasrohranschluss oben oder rückseitig
ENG ■ Smoke exhaust in two options (top or back)



<p>04 ITA ■ Camera di combustione in Firereflector FRA ■ Chambre de combustion en Firereflector DEU ■ Firereflector Brennkammer ENG ■ Firereflector combustion chamber</p>	<p>05 ITA ■ Flame Control Sistema automatico di controllo della combustione del pellet FRA ■ Flame Control Système de contrôle automatique de la combustion pellet DEU ■ Flame Control Automatisches Kontrollsystem der Pelletverbrennung ENG ■ Flame Control Automatic system for the pellet combustion control</p>	
<p>06 ITA ■ Umidificatore incorporato FRA ■ Humificateur incorporé DEU ■ Eingebauter Luftbefeuchter ENG ■ Built-in humidifier</p>	<p>07 ITA ■ Silenziosa FRA ■ Silencieux DEU ■ Leise ENG ■ Silent</p>	
<p>08 ITA ■ Sistema ermetico che utilizza al 100% aria esterna e non preleva l'aria dall'ambiente. Sistema collegabile direttamente con l'esterno per garantire una corretta combustione del pellet e non alterare i ricambi di ossigeno all'interno dell'ambiente. FRA ■ Système hermétique* utilisant à 100% d'air externe sans prélever l'air ambiant. Air comburant relié directement avec l'extérieur pour garantir une combustion correcte du pellet et ne pas altérer le renouvellement d'oxygène dans la pièce. DEU ■ Raumlufunabhängig** - Nutzt 100% Außenluft und zieht damit keine Luft aus dem Raum. Die Verbrennungsluftleitung kann direkt ins Freie gelegt werden, um eine korrekte Verbrennung der Pellets zu garantieren und den Sauerstoffaustausch im Innern des Wohnraums nicht zu beeinträchtigen. ENG ■ Airtight system taking 100% of combustion air from the outside, thus not taking air from the room. Combustion air pipe that can be connected directly with the outside to ensure correct pellet combustion and not alter the exchange of oxygen in the room.</p>	<p>09 ITA ■ Telecomando multilingua per la gestione di tutte le funzioni di controllo e gestione della stufa. FRA ■ Télécommande multilingue pour gérer l'ensemble des fonctions de contrôle et opérationnelles du poêle. DEU ■ Mehrsprachige Fernbedienung für die Steuerung aller Kontroll- u. Betriebsfunktionen im Pelletofen. ENG ■ Multilingual remote control for the management of all the stove control and operational functions.</p>	

* Compatible RT2012 ** noch nicht nach DIBT geprüft

Varianti colore . Couleurs . Farben . Colors



BOTERO	8 kW	BOTERO	8 kW
Potenza bruciata Puissance brûlée Max. Heizleistung Burned power	8,56 kW	Tiraggio minimo Tirage minimum Mindestförderdruck Min. draft	12 Pa
Potenza nominale Puissance thermique nominale Nennwärmeleistung Thermal rated output	8 kW	CO (13% O ₂)	0,019 %
Potenza minima Puissance minimale Minimale Wärmeleistung Minimal output	3,6 kW	Massa fumi Volume fumée Abgasmassenstrom Flue gas mass flow	4,6 g/s
Rendimento Rendement Wirkungsgrad Efficiency	93,5%	Polveri Poussières Staub-Gehalt Dust emission	19,9 mg/m ³
Consumo min/max Consommation min/max Verbrauch min/max Consumption min/max	0,80/1,80 Kg/h	Misure Dimensions Maße Sizes	cm 55,4x60,2 H: 118,5
Capacità serbatoio pellet Capacité du réservoir pellet Inhalt des serienmäßigen Tank Tank capacity	19 Kg	Superficie media riscaldabile Surface moyenne chauffée Durchschnittliche beheizbare Wohnfläche Average heated area	50-90 m ²
Ventilatore Ventilateur Ventilator Fan	1x250 m ³ /h	Garanzia corpo caldaia Garantie corps de chauffe Garantie Brennkammer Combustion chamber warranty	2 anni ans jahre years
Temperatura Fumi T Fumées Abgastemperatur Flue gas temperature	135°C		



Rubik

3,6-8 kW



Design innovativo Design innovant Innovatives Design Innovative design

01

ITA ■ I modelli sono caratterizzati da un'ampia porta in vetro ceramico, dalla maniglia che comanda l'apertura con un semplice gesto e dal particolare Firereflector che esalta la visione della fiamma.
FRA ■ Les modèles se caractérisent par une ample porte à vitre céramique, une poignée permettant d'ouvrir d'un simple geste et un Firereflector particulier exaltant la vision de la flamme.
DEU ■ Das Gerät zeichnet sich optisch aus, durch eine große Tür mit Keramikglas und den Griff der mit einer einfachen Bewegung zu öffnen ist. Für eine hervorragende Sicht auf das Flammenspiel sorgt unser „Firereflector“.
ENG ■ The models are characterized by a large ceramic glass door, the handle to open with a simple gesture and a particular Firereflector exciting vision of the flame.



02



ITA ■ Sistema coassiale
Sistema coassiale integrato nella stufa.
FRA ■ Système coaxial
Système coaxial intégré dans le poêle
DEU ■ Koaxial-System
Integriertes Koaxial-System
ENG ■ Coaxial system
Coaxial system integrated into the stove



03



ITA ■ Doppia uscita fumi
E' possibile avere l'uscita fumi superiore o posteriore.
FRA ■ Double option sortie des fumées (supérieure ou postérieure)
DEU ■ Abgasrohranschluss oben oder rückseitig
ENG ■ Smoke exhaust in two options (top or back)



04



ITA ■ Camera di combustione in Firereflector
FRA ■ Chambre de combustion en Firereflector
DEU ■ Firereflector Brennkammer
ENG ■ Firereflector combustion chamber



05



ITA ■ Flame Control
Sistema automatico di controllo della combustione del pellet
FRA ■ Flame Control
Système de contrôle automatique de la combustion pellet

DEU ■ Flame Control
Automatisches Kontrollsystem der Pelletverbrennung
ENG ■ Flame Control
Automatic system for the pellet combustion control

06



ITA ■ Umidificatore incorporato
FRA ■ Humificateur incorporé
DEU ■ Eingebauter Luftbefeuchter
ENG ■ Built-in humidifier



07



ITA ■ Silenziosa
FRA ■ Silencieux
DEU ■ Leise
ENG ■ Silent



08



ITA ■ Sistema ermetico che utilizza al 100% aria esterna e non preleva l'aria dall'ambiente. Sistema collegabile direttamente con l'esterno per garantire una corretta combustione del pellet e non alterare i ricambi di ossigeno all'interno dell'ambiente.

DEU ■ Raumlufunabhängig** - Nutzt 100% Außenluft und zieht damit keine Luft aus dem Raum. Die Verbrennungsluftleitung kann direkt ins Freie gelegt werden, um eine korrekte Verbrennung der Pellets zu garantieren und den Sauerstoffaustausch im Innern des Wohnraums nicht zu beeinträchtigen.

09



ITA ■ Telecomando multilingua per la gestione di tutte le funzioni di controllo e gestione della stufa.

FRA ■ Télécommande multilingue pour gérer l'ensemble des fonctions de contrôle et opérationnelles du poêle.

DEU ■ Mehrsprachige Fernbedienung für die Steuerung aller Kontroll- u. Betriebsfunktionen im Pelletofen.

ENG ■ Multilingual remote control for the management of all the stove control and operational functions.



FRA ■ Système hermétique* utilisant à 100% d'air externe sans prélever l'air ambiant. Air comburant relié directement avec l'extérieur pour garantir une combustion correcte du pellet et ne pas altérer le renouvellement d'oxygène dans la pièce.

ENG ■ Airtight system taking 100% of combustion air from the outside, thus not taking air from the room. Combustion air pipe that can be connected directly with the outside to ensure correct pellet combustion and not alter the exchange of oxygen in the room.

* Compatible RT2012

** noch nicht nach DIBT geprüft

Varianti colore . Couleurs . Farben . Colors



PIETRA OLLARE SABBIA
PIERRE OLLAIRE
SPECKSTEIN
SOAPSTONE

BORDEAUX

BRONZO
BRONZE
BRONZE
BRONZE

NERO
NOIR
SCHWARZ
BLACK

SABBIA
SABLE
SAND
SAND

BIANCO
BLANC
WEISS
WHITE

RUBIK	8 kW	RUBIK	8 kW
Potenza bruciata Puissance brûlée Max. Heizleistung Burned power	8,56 kW	Tiraggio minimo Tirage minimum Mindestförderdruck Min. draft	12 Pa
Potenza nominale Puissance thermique nominale Nennwärmeleistung Thermal rated output	8 kW	CO (13% O ₂)	0,019 %
Potenza minima Puissance minimale Minimale Wärmeleistung Minimal output	3,6 kW	Massa fumi Volume fumée Abgasmassenstrom Flue gas mass flow	4,6 g/s
Rendimento Rendement Wirkungsgrad Efficiency	93,5%	Polveri Poussières Staub-Gehalt Dust emission	19,9 mg/m ³
Consumo min/max Consommation min/max Verbrauch min/max Consumption min/max	0,80/1,80 Kg/h	Misure Dimensions Maße Sizes	cm 55,4x60,2 H: 118,5
Capacità serbatoio pellet Capacité du réservoir pellet Inhalt des serienmäßigen Tank Tank capacity	19 Kg	Superficie media riscaldabile Surface moyenne chauffée Durchschnittliche beheizbare Wohnfläche Average heated area	50-90 m ²
Ventilatore Ventilateur Ventilator Fan	1x250 m ³ /h	Garanzia corpo caldaia Garantie corps de chauffe Garantie Brennkammer Combustion chamber warranty	2 anni ans jahre years
Temperatura Fumi T Fumées Abgastemperatur Flue gas temperature	135°C		

Dettagli e rivestimenti Rubik e Botero

Détails techniques et habillages Rubik et Botero

Technische Details und Verkleidungen Rubik und Botero

Technical details and claddings Rubik and Botero



ITA ■ Modello Rubik con rivestimento in pietra ollare sabbata

FRA ■ Modèle Rubik avec habillage en pierre ollaire

DEU ■ Rubik Modell mit Speckstein Verkleidung

ENG ■ Rubik model with cladding in soapstone



ITA ■ Modello Botero con rivestimento in acciaio nero.
FRA ■ Modèle Botero avec habillage en acier noir poli.
DEU ■ Botero Modell mit schwarzer Stahlverkleidung.
ENG ■ Botero Model with black steel cladding.



ITA ■ Cassetto ceneri estraibile
FRA ■ Tiroir à cendres amovible
DEU ■ Ausziehbarer Aschekasten
ENG ■ Removable ash compartment drawer



ITA ■ Contenitore pellet ermetico – display di emergenza – sede per maniglia apertura porta
FRA ■ Réservoir Pellets hermétique – Ecran de recharge – siège pour poignée d'ouverture de la porte
DEU ■ Luftdichter Pelletsbehälter – Ersatz-Display – Sitz des Handgriffs zur Türöffnung
ENG ■ Airtight pellets tank – Replacement screen – Seat for door opening handle

ITA ■ **Ottimizzazione della combustione** - Le termostufe ad aria sono dotate di un ciclo di pulizia braciere automatico ad intervalli prestabiliti che permette di mantenere una pulizia costante del braciere durante il funzionamento garantendo una qualità della fiamma ottimale. Veloce e pratica è anche la pulizia periodica dello scambiatore.

FRA ■ **Optimisation de la combustion** - Les poêles à circulation d'air sont dotés d'un cycle de nettoyage du brasier automatique et à intervalles préétablis qui permet d'avoir un nettoyage constant du brasier pendant le fonctionnement, en garantissant une qualité de la flamme optimale. Egalement rapide et pratique le nettoyage périodique de l'échangeur.

DEU ■ **Einfache Reinigung und Wartung** - Die luftgeführten Pelletöfen sind mit einem automatischen Reinigungszyklus des Brennkörbes ausgestattet, der in vorgegebenen Intervallen durchgeführt wird und eine konstante Reinigung des Brennkörbes während des Betriebs und somit eine optimale Flammenqualität sicherstellt. Auch die regelmäßige Reinigung des Wärmetauschers ist schnell und praktisch.

ENG ■ **Simple maintenance and cleaning** - Our air heating stoves are equipped with an automatic brazier cleaning cycle at set intervals of time that allows to clean the brazier constantly during operation thus ensuring an optimal quality of the flame. Quick and practical is the periodical exchanger cleaning.



ITA ■ Modello Rubik con rivestimento in acciaio bordeaux.
FRA ■ Modèle Rubik avec habillage en acier bordeaux poli.
DEU ■ Rubik Modell mit Stahlverkleidung in Bordeaux.
ENG ■ Rubik Model with bordeaux red steel cladding.



I-Dea Aria

2,3-9 kW

3,2-11 kW



Predisposte per la canalizzazione

Prêts pour être canalisés
Für die Kanalisierung vorbereitet
Prearranged for canalization

01



ITA ■ Canalizzabili fino a 6 m tramite un kit di canalizzazione opzionale (destra, sinistra o destra+sinistra). La temperatura di uscita e la portata sono in funzione del percorso di canalizzazione (indicativamente, con 6 metri e 2 curve, a 90°; valori di 75°C e 80 m³/h). E' possibile inoltre termo regolare i locali canalizzati con termostato o con sonda ambiente (opzionali).

FRA ■ Canalissables jusqu'à 6 mètres avec un kit optionnel (droit, gauche ou droit + gauche). La température de sortie et le débit dépendent du parcours de la canalisation (comme indication: avec une canalisation de 6 mètres avec 2 coudes 90°, valeurs de 75 °C et 80 m³/h). Il est possible, de plus, de régler thermiquement les ambiances canalisés avec thermostat ou sonde ambiance (optionnels).

DEU ■ Kanalisierbar bis zu 6 m durch ein optionales Kanalisierungs-Kit (rechts, links oder rechts+links). Die Auslass-Temperatur und der Durchfluss sind von der Kanalisierungsstrecke abhängig (Z.B.: mit etwa 6 Meter Kanalisation mit zwei 90° Kurven, Werte von 75°C und 80 m³/h). Es ist auch optional möglich die Wärme der kanalisiert Räume mit einem Thermostat oder einer Raumsonde zu regeln.

ENG ■ Ductable up to 6 metres with an optional ventilation kit (right, left or right+left). The exit temperature and the flow depend from the canalization course (as an example, with a canalization of about 6 metres with 2 elbows; values of 75°C and 80 m³/h). Moreover it is possible to set the temperature in the canalized rooms with a thermostat or with an ambient probe (both optional).

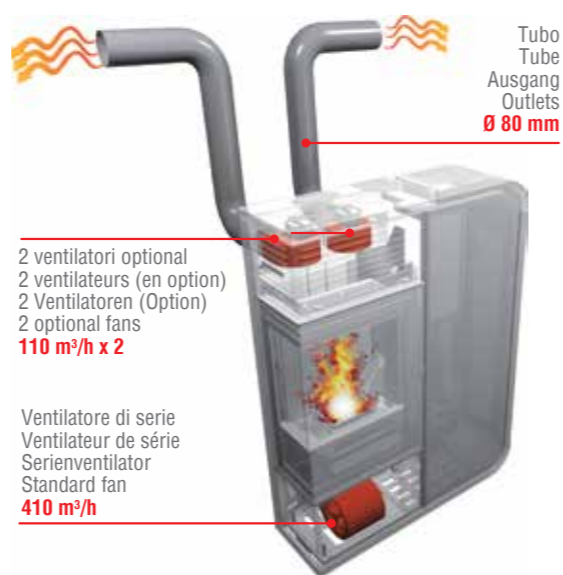

02



ITA ■ Camera di combustione in Firereflector

FRA ■ Chambre de combustion en Firereflector

DEU ■ Firereflector Brennkammer

ENG ■ Firereflector combustion chamber



04



ITA ■ Umidificatore incorporato

FRA ■ Humificateur incorporé

DEU ■ Eingebauter Luftbefeuchter

ENG ■ Built-in humidifier



06



ITA ■ Sistema ermetico che utilizza al 100% aria esterna e non preleva l'aria dall'ambiente.

FRA ■ Système hermétique utilisant à 100% d'air externe sans prélever l'air ambiant.

DEU ■ Raumluftunabhängig* Nutzt 100% Außenluft und zieht damit keine Luft aus dem Raum. * noch nicht nach DIBT geprüft

ENG ■ Airtight system taking 100% of combustion air from the outside, thus not taking air from the room.

07



ITA ■ Supersottile: solo 28 cm di spessore

FRA ■ Ultrafin: 28 cm seulement

DEU ■ Ultrakompakt: nur 28 cm tief

ENG ■ Ultrathin: 28 cm deep only

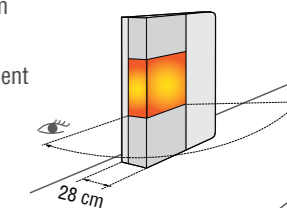

08



ITA ■ Doppia uscita fumi (superiore o posteriore)

FRA ■ Double option sortie des fumées (supérieure ou postérieure)

DEU ■ Abgasrohranschluss oben oder rückseitig

ENG ■ Smoke exhaust in two options (top or back)

09



ITA ■ Silenziosa

FRA ■ Silencieux

DEU ■ Leise

ENG ■ Silent



■ Modelli . Modèles
Modelle . Models



■ Frontale . Frontale . Frontmodelle . Front



■ Quadra . Carré . Quadra . Squared



■ Angolare . d'angle . Eckmodelle . L-shaped

I-DEA ARIA	Frontale . Frontal Frontmodelle . Front	Quadra . Carré Quadra . Squared	Angolare . D'angle Eckmodelle . L-shaped
Potenza bruciata Puissance brûlée Max. Heizleistung Burned power	9,78 kW	9,78 kW	12,15 kW
Potenza nominale Puissance thermique nominale Nennwärmeleistung Thermal rated output	9 kW	9 kW	11 kW
Potenza minima Puissance minimale Minimale Wärmeleistung Minimal output	2,35 kW	2,35 kW	3,20 kW
Rendimento Rendement Wirkungsgrad Efficiency	91 %	91 %	90,5%
Consumo min/max Consommation min/max Verbrauch min/max Consumption min/max	0,5/2 Kg/h	0,5/2 Kg/h	0,6/2,6 Kg/h
Capacità del serbatoio pellet Capacité du réservoir pellet Inhalt des serienmäßigen Tank Tank capacity	30 Kg	30 Kg	30 Kg
Ventilatore Ventilateur Ventilator Fan	410 m ³ /h	410 m ³ /h	410 m ³ /h
Temperatura Fumi T Fumées Abgastemperatur Flue gas temperature	139°C	139°C	154°C
Tiraggio minimo Tirage minimum Mindestförderdruck Min. draft	10 Pa	10 Pa	11 Pa
CO (13% O ₂)	0,02 %	0,02 %	0,012 %
Massa fumi Volume fumée Abgasmassenstrom Flue gas mass flow	6,7 g/s	6,7 g/s	8 g/s
Polveri Poussières Staub-Gehalt Dust emission	8 mg/m ³	8 mg/m ³	10 mg/m ³
Misure Dimensions Maße Sizes	85x28x113,7 cm	85x28x113,7 cm	85x28x113,7 cm
Superficie media riscaldabile Surface moyenne chauffée Durchschnittliche beheizbare Wohnfläche Average heated area	60-105 m ²	60-105 m ²	70-135 m ²
Garanzia corpo caldaia Garantie corps de chauffe Garantie Brennkammer Combustion chamber warranty			2 anni ans jahre years

Adatta ad ogni ambiente
Indiqué pour toute ambiance
Passend für jede Umgebung
Suitable for all rooms



ITA ■ I-Dea Frontale con cornice tortora e pannello frontale in gres avorio.

FRA ■ I-Dea Frontal profil tourterelle et panneau frontal gres ivoire.

DEU ■ I-Dea Frontmodell mit Rahmen in taubengrau und Frontplatte aus Steinzeug elfenbeinfarben.

ENG ■ Front I-Dea with dove grey profile and frontal panel in ivory gres.



ITA ■ I-Dea Frontale con cornice nera e pannello frontale in vetro nero rigato.
FRA ■ I-Dea Frontal profil noir et panneau frontal vitre noire.
DEU ■ I-Dea Frontmodell mit schwarzem Rahmen und Frontplatte aus schwarzem gestreiftem Glas.
ENG ■ Front I-Dea with black profile and frontal panel in black glass.



ITA ■ I-Dea d'Angle con cornice nera e pannello frontale acciaio nero.
FRA ■ I-Dea d'Angle profil noir et panneau frontal acier noir.
DEU ■ I-Dea Eckmodell mit schwarzem Rahmen und Frontplatte aus schwarzem Stahl.
ENG ■ L-shaped I-Dea with black profile and frontal panel in black steel.

COLORI E MATERIALI . COULEURS ET MATERIELS . FARBEN UND MATERIAL . COLORS AND MATERIALS

COLORE CORNICE . COULEUR PROFIL . RAHMEN FARBEN . PROFILE COLOUR:



Bianco | Blanc | Weiss | White

Nero | Noir | Schwarz | Black

Tortora | Tourterelle
Taubengrau | Dove-colour

PANNELLO FRONTALE . PANNEAU FRONTAL . FRONTPLATTE . FRONTAL PANEL:



Acciaio nero
Acier noir
Schwarzer Stahl
Black steel

Gres Wood
Grès Wood
Steinzeug Wood
Wood grès

Gres ruggine
Grès rouille
Steinzeug rostfarben
Rust grès

Acciaio tortora*
Acier tourterelle*
Taubengrauer Stahl*
Dove-colour steel*

Gres Filo Romantico
Grès Fil Romantico
Steinzeug Filo Romantico
Filo Romantico gres

Vetro nero rigato
Vitre noire
Gestreiftes schwarzes Glas
Black glass

Gres avorio
Grès ivoire
Steinzeug elfenbeinfarben
Ivory grès



Techna-Arte-Classe Aria 10 kW

2,5-10 kW



Predisposte per la canalizzazione

Prêts pour être canalisés
Für die Kanalisierung vorbereitet
Prearranged for canalization

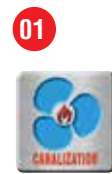

ITA ■ Canalizzabili fino a 6 m tramite un kit di canalizzazione opzionale (destra, sinistra o destra+sinistra). La temperatura di uscita e la portata sono in funzione del percorso di canalizzazione (indicativamente, con 6 metri e 2 curve, a 90°; valori di 74°C e 76 m³/h). E' possibile inoltre regolare i locali canalizzati con termostato o con sonda ambiente (opzionali).

DEU ■ Kanalisierbar bis zu 6 m durch ein optionales Kanalisierungs-Kit (rechts, links oder rechts+links). Die Auslass-Temperatur und der Durchfluss sind von der Kanalisierungsstrecke abhängig (Z.B.: mit etwa 6 Meter Kanalisation mit zwei 90° Kurven, Werte von 74°C und 76 m³/h). Es ist auch optional möglich die Wärme der kanalisierten Räume mit einem Thermostat oder einer Raumsonde zu regeln.

FRA ■ Canalissables jusqu'à 6 mètres avec un kit optionnel (droit, gauche ou droit + gauche). La température de sortie et le débit dépendent du parcours de la canalisation (comme indication: avec une canalisation de 6 mètres avec 2 coudes 90°, valeurs de 74°C et 76 m³/h). Il est possible, de plus, de régler thermiquement les ambiances canalisées avec thermostat ou sonde ambiance (optionnels).

ENG ■ Ductable up to 6 metres with an optional ventilation kit (right, left or right+left). The exit temperature and the flow depend from the canalization course (as an example, with a canalization of about 6 metres with 2 elbows; values of 74°C and 76 m³/h). Moreover it is possible to set the temperature in the canalized rooms with a thermostat or with an ambient probe (both optional).

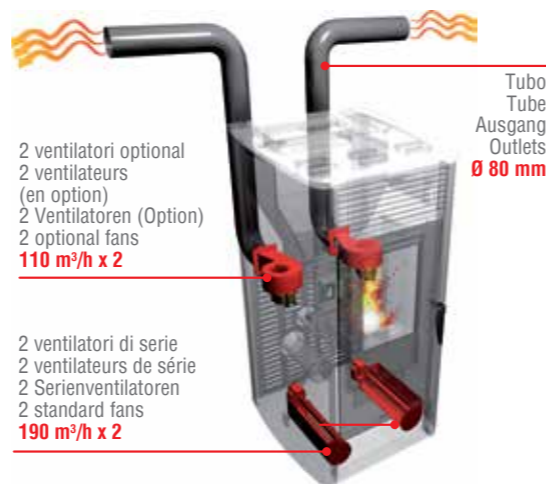

02

ITA ■ Design innovativo I modelli sono caratterizzati da un'ampia porta in vetro ceramico, dalla maniglia che comanda l'apertura con un semplice gesto e dal particolare Firereflector che esalta la visione della fiamma.

DEU ■ Innovatives Design Das Gerät zeichnet sich optisch aus, durch eine große Tür mit Keramikglas und den Griff der mit einer einfachen Bewegung zu öffnen ist. Für eine hervorragende Sicht auf das Flammenspiel sorgt unser „Firereflector“.

FRA ■ Design innovant Les modèles se caractérisent par une ample porte à vitre céramique, une poignée permettant d'ouvrir d'un simple geste et un Firereflector particulier exaltant la vision de la flamme.

ENG ■ Innovative Design The models are characterized by a large ceramic glass door, the handle to open with a simple gesture and a particular Firereflector exciting vision of the flame.

03



ITA ■ Telecomando multilingua per la gestione di tutte le funzioni di controllo e gestione della stufa.



FRA ■ Télécommande multilingue pour gérer l'ensemble des fonctions de contrôle et opérationnelles du poêle.

DEU ■ Mehrsprachige Fernbedienung für die Steuerung aller Kontroll- u. Betriebsfunktionen im Pelletofen.

ENG ■ Multilingual remote control for the management of all the stove control and operational functions.



04



ITA ■ Camera di combustione in Firereflector

FRA ■ Chambre de combustion en Firereflector

DEU ■ Firereflector Brennkammer

ENG ■ Firereflector combustion chamber



05



ITA ■ Umidificatore incorporato

FRA ■ Humificateur incorporé

DEU ■ Eingebauter Luftbefeuchter

ENG ■ Built-in humidifier



06



ITA ■ Flame Control Sistema automatico di controllo della combustione del pellet

DEU ■ Flame Control Automatisches Kontrollsystem der Pelletverbrennung

FRA ■ Flame Control Système de contrôle automatique de la combustion pellet

ENG ■ Flame Control Automatic system for the pellet combustion control

07



ITA ■ Silenziosa

FRA ■ Silencieux

DEU ■ Leise

ENG ■ Silent



■ Modelli . Modèles . Modelle . Models



TECHNA



ARTE ACCIAIO
ARTE ACIER
ARTE STAHL
ARTE STEEL



ARTE MAIOLICA
ARTE CÉRAMIQUE
ARTE KERAMIK
ARTE CERAMICS



CLASSE

TECHNA . ARTE . CLASSE ARIA 10 kW		10 kW
Potenza bruciata Puissance brûlée Max. Heizleistung Burned power		12,05 kW
Potenza nominale Puissance thermique nominale Nennwärmeleistung Thermal rated output		10,38 kW
Potenza minima Puissance minimale Minimale Wärmeleistung Minimal output		2,5 kW
Rendimento Rendement Wirkungsgrad Efficiency		86,19%
Consumo min/max Consommation min/max Verbrauch min/max Consumption min/max		0,5/2,5 Kg/h
Capacità del serbatoio pellet Capacité du réservoir pellet Inhalt des serienmäßigen Tank Tank capacity		18 Kg
Ventilatore Ventilateur Ventilator Fan		2 x 190 m³/h
Temperatura Fumi T Fumées Abgastemperatur Flue gas temperature		202°C
Tiraggio minimo Tirage minimum Mindestförderdruck Min. draft		12 Pa
CO (13% O ₂)		0,015 %
Massa fumi Volume fumée Abgasmassenstrom Flue gas mass flow		7,92 g/s
Polveri Poussières Staub-Gehalt Dust emission		18,87 mg/m³
Misure Techna Dimensions Techna Techna Maße Techna sizes		50,5 x 51 - H: 110 cm
Misure Arte-Classe Dimensions Arte-Classe Arte-Classe Maße Arte-Classe sizes		52 x 52 - H: 102 cm
Superficie media riscaldabile Surface moyenne chauffée Durchschnittliche beheizbare Wohnfläche Average heated area		70-125 m²
Garanzia corpo caldaia Garantie corps de chauffe Garantie Brennkammer Combustion chamber warranty		2 anni ans Jahre years



Techna - Arte Aria 15 kW

2,5-15 kW



Pronte per la canalizzazione - kit già montato

Prêts pour être canalisés - Kit déjà monté
Für die Kanalisierung bereit - Kit bereits montiert
Ready to be canalized - Kit supplied assembled



ITA ■ Canalizzabili fino a 6 m (a seconda della configurazione dell'impianto). La regolazione della griglia frontale consente di variare la portata di aria calda nelle altre stanze da 60 a 100 m³/h. Indicativamente con 6 metri di canalizzazione e con 2 curve a 90° si possono raggiungere valori di 55/80°C e 60/100 m³/h.

FRA ■ Canalisables jusqu'à 6 mètres (selon la configuration du système). Le réglage de la grille frontale permet de modifier le débit d'air chaud dans les autres ambiances de 60 à 100 m³/h. À titre indicatif avec 6 mètres de canalisation et 2 coudes 90° il est possible d'arriver aux valeurs suivantes: 55/80°C et 60/100 m³/h.

DEU ■ Vorbereitet für die Kanalisierung bis zu 6m (je nach Ausgestaltung der Anlage). Die Regulierung des vorderen Luftgitters ermöglicht den Durchfluss der Warmluft in die anderen Räume zu variieren: von 60 bis 100 m³/h. Mit einer Kanalisierung von etwa 6m und mit zwei 90° Kurven kann man Werte von 55/80°C und 60/100 m³/h erreichen.

ENG ■ Prearranged for canalization up to 6 metres (it depends from the installation configuration). Adjusting the frontal grid it is possible to modify the hot air flow in the rooms from 60 to 100 m³/h. As an example, with a canalization of 6 metres and 2 elbows it is possible to reach values of 55/80°C and 60/100 m³/h.

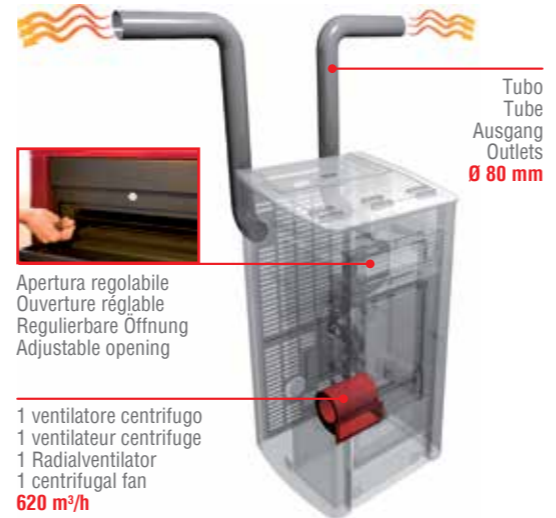

02

ITA ■ Design innovativo I modelli sono caratterizzati da un'ampia porta in vetro ceramico, dalla maniglia che comanda l'apertura con un semplice gesto e dal particolare Firereflector che esalta la visione della fiamma.

FRA ■ Design innovant Les modèles se caractérisent par une ample porte à vitre céramique, une poignée permettant d'ouvrir d'un simple geste et un Firereflector particulier exaltant la vision de la flamme.

DEU ■ Innovatives Design Das Gerät zeichnet sich optisch aus, durch eine große Tür mit Keramikglas und den Griff der mit einer einfachen Bewegung zu öffnen ist. Für eine hervorragende Sicht auf das Flammenspiel sorgt unser „Firereflector“.

ENG ■ Innovative Design The models are characterized by a large ceramic glass door, the handle to open with a simple gesture and a particular Firereflector exciting vision of the flame.

03



ITA ■ Telecomando multilingua per la gestione di tutte le funzioni di controllo e gestione della stufa.

FRA ■ Télécommande multilingue pour gérer l'ensemble des fonctions de contrôle et opérationnelles du poêle.

DEU ■ Mehrsprachige Fernbedienung für die Steuerung aller Kontroll- u. Betriebsfunktionen im Pelletofen.

ENG ■ Multilingual remote control for the management of all the stove control and operational functions.



04



ITA ■ Camera di combustione in Firereflector

FRA ■ Chambre de combustion en Firereflector

DEU ■ Firereflector Brennkammer

ENG ■ Firereflector combustion chamber



05



ITA ■ Umidificatore incorporato

FRA ■ Humificateur incorporé

DEU ■ Eingebauter Luftbefeuchter

ENG ■ Built-in humidifier



06



ITA ■ Flame Control Sistema automatico di controllo della combustione del pellet

FRA ■ Flame Control Système de contrôle automatique de la combustion pellet

DEU ■ Flame Control Automatisches Kontrollsystem der Pelletverbrennung

ENG ■ Flame Control Automatic system for the pellet combustion control

07



ITA ■ Silenziosa

FRA ■ Silencieux

DEU ■ Leise

ENG ■ Silent



Modelli . Modèles . Modelle . Models



TECHNA



ARTE ACCIAIO
ARTE ACIER
ARTE STAHL
ARTE STEEL



ARTE MAIOLICA
ARTE CÉRAMIQUE
ARTE KERAMIK
ARTE CERAMICS



CLASSE

TECHNA . ARTE . CLASSE ARIA 15 kW		15 kW
Potenza bruciata Puissance brûlée Max. Heizleistung Burned power		17,91 kW
Potenza nominale Puissance thermique nominale Nennwärmeleistung Thermal rated output		15,51 kW
Potenza minima Puissance minimale Minimale Wärmeleistung Minimal output		2,5 kW
Rendimento Rendement Wirkungsgrad Efficiency		86,57%
Consumo min/max Consommation min/max Verbrauch min/max Consumption min/max		0,5/3,5 Kg/h
Capacità del serbatoio pellet Capacité du réservoir pellet Inhalt des serienmäßigen Tank Tank capacity		30 Kg
Ventilatore Ventilateur Ventilator Fan		620 m ³ /h
Temperatura Fumi T Fumées Abgastemperatur Flue gas temperature		208°C
Tiraggio minimo Tirage minimum Mindestförderdruck Min. draft		12 Pa
CO (13% O ₂)		0,006 %
Massa fumi Volume fumée Abgasmassenstrom Flue gas mass flow		10,47 g/s
Polveri Poussières Staub-Gehalt Dust emission		15,45 mg/m ³
Misure Techna Dimensions Techna Techna Maße Techna sizes		59 x 57,5 - H: 119 cm
Misure Arte-Classe Dimensions Arte-Classe Arte-Classe Maße Arte-Classe sizes		60,5 x 57 - H: 116 cm
Superficie media riscaldabile Surface moyenne chauffée Durchschnittliche beheizbare Wohnfläche Average heated area		100-185 m ²
Garanzia corpo caldaia Garantie corps de chauffe Garantie Brennkammer Combustion chamber warranty		2 anni ans Jahre years



ITA ■ **Arte Acciaio** - Acciaio con top in maiolica
 FRA ■ **Arte Acier** - Acier avec top en céramique
 DEU ■ **Arte Stahl** - Stahl mit Top in Keramik
 ENG ■ **Arte Steel** - Steel with ceramic top

■ Nero opaco (nella foto)
 Noir mat (voir photo)
 Mattschwarz (Bild)
 Matt black (in the picture)

■ Bianco crema | Blanc crème
 Cremeweiss | Creamy white

■ Rosso bordeaux | Rouge bordeaux
 Bordeauxrot | Bordeaux red

■ Grigio medio | Gris moyen
 Mittelgrau | Medium grey

■ Sabbia | Sable
 Sand | Sand colour

Colori e rivestimenti Techna, Arte, Classe 10kW e 15 kW

Couleurs et habillages Techna, Arte, Classe 10kW et 15 kW

Farben und Verkleidungen Techna, Arte, Classe 10kW und 15 kW

Colours and claddings Techna, Arte, Classe 10kW and 15 kW



ITA ■ **Arte Ceramica** - Maiolica lavorata a mano
 FRA ■ **Arte Céramique** - Céramique volée et émaillée

DEU ■ **Arte Keramik** - Handgearbeitete und glasierte Keramik

ENG ■ **Arte Ceramics** - Handcrafted glazed ceramics

■ Bianco crema (nella foto)
 Blanc crème (voir photo)
 Cremeweiss (Bild)
 Creamy white (in the picture)

■ Sabbia | Sable
 Sand | Sand

■ Rosso bordeaux | Rouge bordeaux
 Bordeauxrot | Bordeaux red

■ Nero opaco
 Noir mat
 Mattschwarz
 Matt black

■ Terra d'Oriente
 Terre d'Orient
 Sand des Orient
 Orient sand



ITA ■ **Techna** - Acciaio nero con inserti inox
 Scotch Brite e pannelli laterali in diversi colori:
 FRA ■ **Techna** - Acier noir avec inserts Inox
 Scotch Brite et panneaux latéraux en différentes
 couleurs:
 DEU ■ **Techna** - Schwarzer Stahl mit Einsätzen
 aus Inox Scotch-Brite und Seitenteile in verschie-
 denen Farbvarianten:
 ENG ■ **Techna** - Black steel with Scotch-Brite
 stainless steel inserts and side panels in different
 colours:

■ Bianco crema (nella foto)
 Blanc crème (voir photo)
 Cremeweiss (Bild)
 Creamy white (in the picture)

■ Bronzo | Bronze
 Bronze | Bronze

■ Nero lucido | Noir poli
 Schwarz glänzend | Glossy black



ITA ■ **Classe** - Acciaio verniciato nero con
 laterali e top in maiolica lavorata a mano
 FRA ■ **Classe** - Acier nuancé noir avec pan-
 neaux latéraux en céramique volée et émaillée
 DEU ■ **Classe** - Schwarz lackierter Stahl mit
 Seitenteilen und Top aus glasierter Keramik
 ENG ■ **Classe** - Black painted steel with side
 panels and upper board in handcrafted glazed
 ceramics

■ Bianco crema (nella foto)
 Blanc crème (voir photo)
 Cremeweiss (Bild)
 Creamy white (in the picture)

■ Rosso bordeaux | Rouge bordeaux
 Bordeauxrot | Bordeaux red

■ Terra d'Oriente*
 Terre d'Orient*
 Sand des Orient*
 Orient sand*

*Disponibile solo sul modello da 15 kW
 *Disponible seulement dans le modèle 15 kW
 *Verfügbar nur für 15 kW Modell
 *Available only on the 15 kW model



Jolly Star

2,5-10 kW

3-14 kW



Art. 24000

Caminetti dal design elegante Des Cheminées aux lignes élégantes Kamine in stilvollem Design Fireplaces of styled design

01 **ITA ■ Estraibile** - Il supporto con guida scorrevole consente l'estrazione dell'inserto dal suo interno per la manutenzione senza dover effettuare alcuna opera muraria.

FRA ■ Extractible - Le support coulissant permet l'extraction de l'insert de son habitacle pour l'entretien sans aucun travail de maçonnerie.

DEU ■ Ausziehbar - Das Schienensystem ermöglicht es, für Wartungsarbeiten den Einsatz aus dem Gehäuse heraus zu ziehen, ohne jegliche Maurerarbeiten.

ENG ■ Extractable - The sliding support allows you to extract the built-in fireplace from its housing for maintenance without having to make any masonry works.



02 **ITA ■ Disponibile in due versioni: Mod.68 e Mod.80**
FRA ■ Disponible en deux versions Mod.68 et Mod.80

DEU ■ Verfügbar in zwei Versionen Mod.68 und Mod.80
ENG ■ Available in two versions: Mod.68 and Mod.80

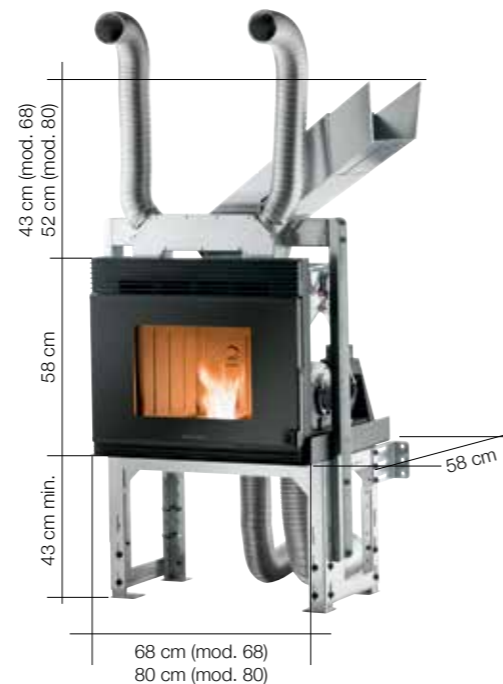

03 **ITA ■ Camera di combustione in Firelector**
FRA ■ Chambre de combustion en Firelector
DEU ■ Firelector Brennkammer
ENG ■ Firelector combustion chamber



04 **ITA ■ Telecomando multilingua** per la gestione di tutte le funzioni di controllo e gestione del caminetto.
FRA ■ Télécommande multilingue pour gérer l'ensemble des fonctions de contrôle et opérationnelles de la cheminée.



DEU ■ Mehrsprachige Fernbedienung für die Steuerung aller Kontroll- u. Betriebsfunktionen im Pelleteinsatz.
ENG ■ Multilingual remote control for the management of all the fireplace control and operational functions.

05 **ITA ■ Umidificatore incorporato**
FRA ■ Humificateur incorporé
DEU ■ Eingebauter Luftbefeuchter
ENG ■ Built-in humidifier



06 **ITA ■ Silenziosa**
FRA ■ Silencieux
DEU ■ Leise
ENG ■ Silent



ITA ■ Design pulito ed elegante
La griglia frontale nasconde il pratico cassetto per il riempimento del pellet e il vano di caricamento dell'acqua per l'umidificatore.

FRA ■ Dessin covenable et élégant
La grille frontale cache le pratique tiroir pour le remplissage de pellet et la pièce pour le chargement de l'eau dans l'humidificateur.

DEU ■ Klares, elegantes Design
Das Frontgitter verdeckt die praktische Schublade, die zum Befüllen mit Pellets dient, und den Füllbehälter für das Wasser des Luftbefeuchters.

ENG ■ Clean and stylish design
The front grille conceals the practical drawer for filling with pellets and the water filling compartment for the humidifier.

Jolly Box

L'installazione non è mai stata così semplice.
L'installation n'a jamais été si simple!
Die Installation ist nie so einfach gewesen.
The installation has never been so easy.

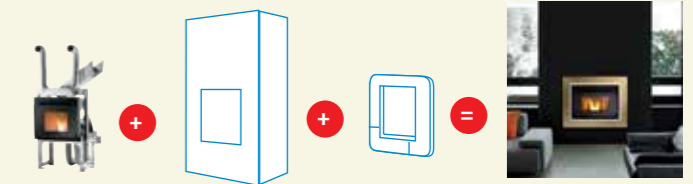

ITA ■ Con Jolly Box il rivestimento è facilmente installato senza interventi murari. Il sistema in cartongesso è predisposto con tutti gli sportelli di ispezione richiesti dal generatore.

FRA ■ Jolly Box permet de revêtir aisément la cheminée sans interventions de maçonnerie. Le système en placoplâtre est fourni avec toutes les portes d'accès aux composants du générateur de chaleur.

DEU ■ Verkleidung aus Gipskarton für unsere Heizeinsätze, dadurch fallen keine Mauerarbeiten an. Standardmäßig mit Inspektionstüren.

ENG ■ With Jolly Box the cladding is easily installed, without masonry work. This plasterboard made system is organized with all the inspection counters needed by the heating generator.

Ad angolo . En angle . Eckmodelle . Corner version



A parete . Mural . Wand . Wall



JOLLY STAR	Mod. 68	Mod. 80	JOLLY STAR	Mod. 68	Mod. 80
Potenza bruciata Puissance brûlée Max. Heizleistung Burned power	11,46 kW	15,86 kW	Tiraggio minimo Tirage minimum Mindestförderdruck Min. draft	10 Pa	12 Pa
Potenza nominale Puissance thermique nominale Nennwärmeleistung Thermal rated output	10,03 kW	13,76 kW	CO (13% O ₂)	0,014 %	0,032 %
Potenza minima Puissance minimale Minimale Wärmeleistung Minimal output	2,5 kW	3 kW	Massa fumi Volume fumée Abgasmassenstrom Flue gas mass flow	8,7 g/s	11,12 g/s
Rendimento Rendement Wirkungsgrad Efficiency	87,47%	86,76%	Polveri Poussières Staub-Gehalt Dust emission	24,3 mg/m ³	26,6 mg/m ³
Consumo min/max Consommation min/max Verbrauch min/max Consumption min/max	0,6/2,4 Kg/h	0,6/3 Kg/h	Superficie media riscaldabile Surface moyenne chauffée Durchschnittliche beheizbare Wohnfläche Average heated area	65-95 m ²	90-165 m ²
Capacità serbatoio pellet Capacité du réservoir pellet Inhalt des serienmäßigen Tank Tank capacity	15 Kg	18 Kg	Garanzia corpo caldaia Garantie corps de chauffe Garantie Brennkammer Combustion chamber warranty	2 anni ans Jahre years	
Ventilatore Ventilateur Ventilator Fan	410 m ³ /h	620 m ³ /h			
Temperatura Fumi T Fumées Abgastemperatur Flue gas temperature	175°C	187°C			



Jolly Synthesis

2,5-10 kW

3-14 kW



Art. 21000

Trasforma il tuo caminetto in una vera fonte di calore!

Transforme votre foyer traditionnel en une vraie source de chaleur!

Ihr traditioneller Kamin lässt sich in eine echte Heizungsanlage umwandeln
Convert your conventional fireplace into a true heating system!

ITA ■ Basta inserire lo scambiatore nel camino esistente, collegare il raccordo uscita fumi, chiudere eventuali intercapedini tra lo scambiatore e il focolare con un adeguato tamponamento e attaccare la presa elettrica; Jolly Synthesis è pronto all'uso!

FRA ■ Il suffit d'introduire l'échangeur dans la cheminée existante, de raccorder l'embout de sortie de la fumée, de fermer un éventuel espace entre l'échangeur et le foyer en opérant un tamponnement adéquat et de brancher la prise électrique; Jolly Synthesis est prêt à l'emploi.

DEU ■ Der Wärmetauscher kann einfach in den bestehenden Kamin integriert werden. Hierzu muss der Rauchgasabzug verbunden werden und eventuelle Zwischenräume entsprechend isoliert. Nun wird ihr Jolly Synthesis nur noch an den Heizkreislauf angeschlossen und ist gebrauchsfertig!

ENG ■ Simply insert the heat exchanger inside the existing fireplace, connect the flue pipe outlet nozzle, close any eventual space between the exchanger and the fireplace by buffering adequately; finally connect the power socket; your Jolly Synthesis is ready to run!

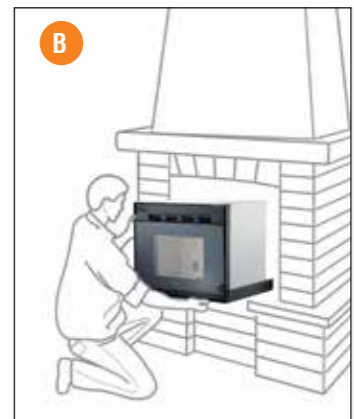

01 **ITA** ■ Camera di combustione rivestita in Firelector
FRA ■ Chambre de combustion en Firelector
DEU ■ Firelector Brennkammer
ENG ■ Firelector combustion chamber

02 **ITA** ■ Disponibile in due versioni: Mod.68 e Mod.80
FRA ■ Disponible en deux versions Mod.68 et Mod.80
DEU ■ Verfügbar in zwei Versionen Mod.68 und Mod.80
ENG ■ Available in two versions: Mod.68 and Mod.80

03 **ITA** ■ Estraibile - Il supporto con guida scorrevole consente l'estrazione dell'inserto dal suo interno per la manutenzione senza dover effettuare alcuna opera muraria.
DEU ■ Ausziehbar - Das Schienensystem ermöglicht es, für Wartungsarbeiten den Einsatz aus dem Gehäuse heraus zu ziehen, ohne jegliche Maurerarbeiten.
FRA ■ Extractible - Le support coulissant permet l'extraction de l'insert de son habitacle pour l'entretien sans aucun travail de maçonnerie.
ENG ■ Extractable - The sliding support allows you to extract the built-in fireplace from its housing for maintenance without having to make any masonry works.

04 **ITA** ■ Silenziosa
FRA ■ Silencieux
DEU ■ Leise
ENG ■ Silent

05 **ITA** ■ Design pulito ed elegante - La griglia frontale nasconde il pratico cassetto per il riempimento del pellet e il vano di caricamento dell'acqua per l'umidificatore.
DEU ■ Klares, elegantes Design - Das Frontgitter verdeckt die praktische Schublade, die zum Befüllen mit Pellets dient, und den Füllbehälter für das Wasser des Luftbefeuchters.
FRA ■ Design épuré et élégant - La grille frontale cache le pratique tiroir pour le remplissage de pellet et la pièce pour le chargement de l'eau dans l'humidificateur.
ENG ■ Clean and stylish design - The front grille conceals the practical drawer for filling with pellets and the water filling compartment for the humidifier.

06 **ITA** ■ Umidificatore incorporato
FRA ■ Humificateur incorporé
DEU ■ Eingebauter Luftbefeuchter
ENG ■ Built-in humidifier

07 **ITA** ■ Telecomando multilingua per la gestione completa del caminetto.
FRA ■ Télécommande multilingue pour gérer la cheminée.
DEU ■ Mehrsprachige Fernbedienung für die Steuerung der Heizeinätze.
ENG ■ Multilingual remote control for the complete management of the fireplace.

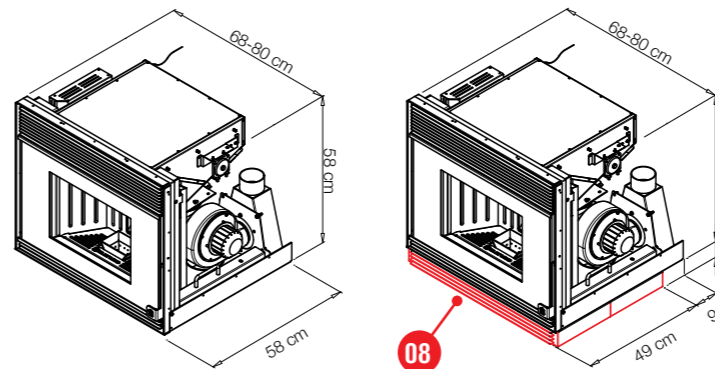

08 **ITA** ■ Supporto grigliato (optional) - Permette l'ingresso dell'aria al ventilatore qualora il caminetto fosse sprovvisto di presa d'aria esterna.
DEU ■ Das Stützgitter (optional) ermöglicht den Lufteinlaß zum Lüfter, falls der Kamin nicht mit einer Außenluftzufuhr ausgestattet ist.
FRA ■ Support à grille (en option) - Permet l'entrée de l'air au ventilateur en cas d'absence de prise d'air extérieure.
ENG ■ Support grid (optional) - Allows the air inlet to the fan if the fireplace is not equipped with an external air intake.

JOLLY SYNTHESIS	Mod. 68	Mod. 80	JOLLY SYNTHESIS	Mod. 68	Mod. 80
Potenza bruciata Puissance brûlée Max. Heizleistung Burned power	11,46 kW	15,86 kW	Tiraggio minimo Tirage minimum Mindestförderdruck Min. draft	10 Pa	12 Pa
Potenza nominale Puissance thermique nominale Nennwärmeleistung Thermal rated output	10,03 kW	13,76 kW	CO (13% O ₂)	0,014 %	0,032 %
Potenza minima Puissance minimale Minimale Wärmeleistung Minimal output	2,5 kW	3 kW	Massa fumi Volume fumée Abgasmassenstrom Flue gas mass flow	8,7 g/s	11,12 g/s
Rendimento Rendement Wirkungsgrad Efficiency	87,47%	86,76%	Polveri Poussières Staub-Gehalt Dust emission	24,3 mg/m ³	26,6 mg/m ³
Consumo min/max Consommation min/max Verbrauch min/max Consumption min/max	0,6/2,4 Kg/h	0,6/3 Kg/h	Superficie media riscaldabile Surface moyenne chauffée Durchschnittliche beheizbare Wohnfläche Average heated area	65-95 m ²	90-165 m ²
Capacità serbatoio pellet Capacité du réservoir pellet Inhalt des serienmäßigen Tank Tank capacity	15 Kg	18 Kg	Garanzia corpo caldaia Garantie corps de chauffe Garantie Brennkammer Combustion chamber warranty	2 anni ans Jahre years	
Ventilatore Ventilateur Ventilator Fan	410 m ³ /h	620 m ³ /h			
Temperatura Fumi T Fumées Abgastemperatur Flue gas temperature	175°C	187°C			

Chauffer à circulation d'eau . Wassergeführtes Heizen . Water heating

ITA ■ Calore omogeneo in tutte le stanze

Le termostufe o le caldaie possono essere collegate all'impianto di riscaldamento nuovo o già esistente e riscaldare autonomamente l'acqua calda dell'impianto a termosifoni o a bassa temperatura (a pavimento, a zoccolino, ecc.). Possono anche lavorare in parallelo con una eventuale caldaia pre-esistente.

FRA ■ Une chaleur homogène dans toutes les pièces

Les thermopoêles ou les chaudières peuvent être reliés à l'installation de chauffage, qu'elle soit nouvelle ou déjà existante, et chauffer de façon autonome l'eau chaude de l'installation, à radiateurs ou à basse température (installation au sol, à socle, etc). Ils peuvent aussi travailler en parallèle avec une éventuelle chaudière préexistante.

DEU ■ Gleichmäßige Wärme in allen Räumen

Ein wasserführendes Heizgerät wird an das vorhandene oder neue Heizsystem angeschlossen und dient als Heizung für alle Wohnräume. Es kann auch parallel zu einem bereits vorhandenen Kessel betrieben werden.

ENG ■ Uniform heating in every room

The heating stoves or boilers are connected to the new or to the existing heating system and heat the entire house independently, by means of radiators or a low-temperature system. They can also work in parallel with an existing boiler.



IN CASA . DANS LA MAISON
IM HAUS . IN THE HOUSE

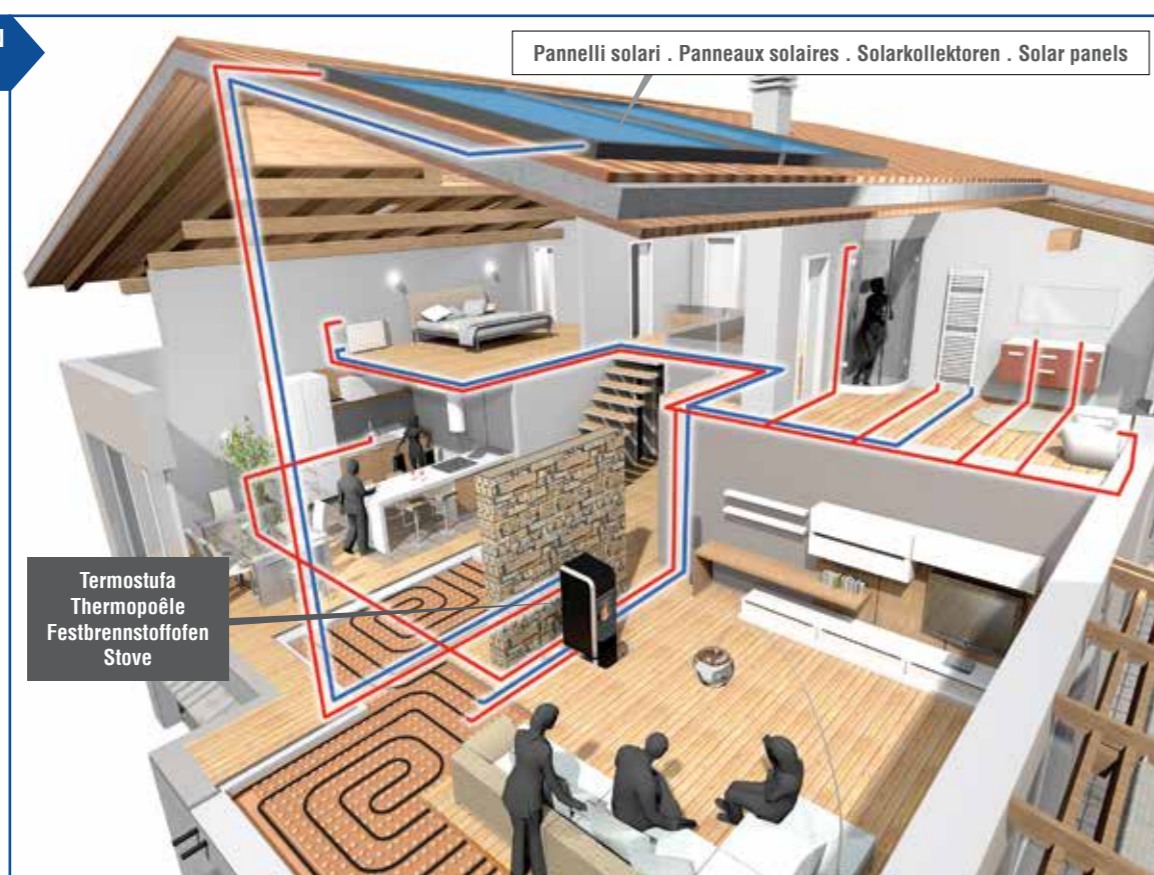

NEL LOCALE TECNICO
DANS LE LOCAL TECHNIQUE
IM TECHNIKRAUM
IN THE TECHNICAL ROOM

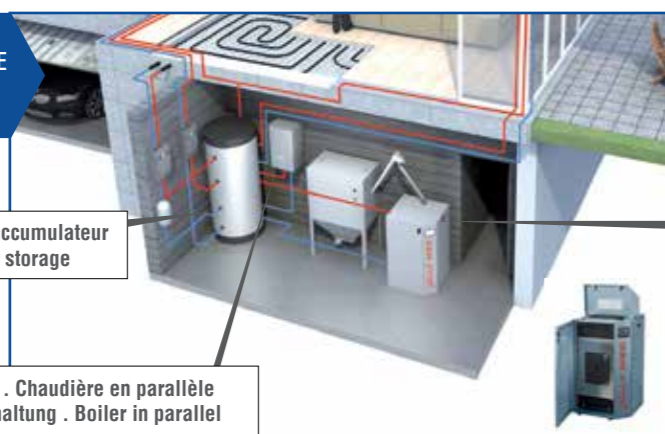

Caldaia in parallelo . Chaudière en parallèle
Kessel in Parallelschaltung . Boiler in parallel

01



ITA ■ Camera di combustione in acciaio speciale con particolare costruzione e giro dei fumi che permette di sfruttare al massimo il calore prodotto dalla combustione ottenendo alti rendimenti.

FRA ■ Chambre de combustion en acier spécial: sa construction étudiée et le flux circulaire des fumées permettent d'exploiter au maximum la chaleur résultant de la combustion, obtenant ainsi des rendements élevés.

DEU ■ Brennkammer aus Spezialstahl mit innovativer Bauweise und Heizgaszirkulation, die für einen optimalen Abbrand sorgt und zu hohen Wirkungsgraden führt.

ENG ■ Combustion chamber made of special steel whose particular construction and smoke wash allows to fully exploit the heat produced by combustion, obtaining high efficiencies.

02



ITA ■ Bruciatore innovativo con carica dal basso con carico dal basso, per una migliore combustione del pellet e una minore manutenzione del cestello.

FRA ■ Brûleur pellet innovatif avec chargement par le bas et système de sécurité, pour une meilleure combustion du granulé pellet et un moindre entretien du brûleur.

DEU ■ Innovativer Pelletbrenner mit Füllung von unten für eine bessere Verbrennung der Pellets und einer geringeren Wartung des Brenners.

ENG ■ Innovative pellet burner with bottom feeding for a better pellet combustion and a less frequent burner maintenance.

Disponibile su:
- Techna e Arte Idro
- Mec 21-18
- Mec 21-18 CSP

Verfügbar für:
- Techna und Arte Idro
- Mec 21-18
- Mec 21-18 CSP

Disponibile dans:
- Techna et Arte Idro
- Mec 21-18
- Mec 21-18 CSP

Available on:
- Techna and Arte Idro
- Mec 21-18
- Mec 21-18 CSP



03



ITA ■ Pompa di circolazione a basso consumo
Risparmio energetico del 60%

FRA ■ Pompe de circulation à basse consommation
Épargne d'énergie de 60%

DEU ■ Umwälzpumpe mit niedrigem Energieverbrauch
Energieersparnis von bis zu 60%

ENG ■ Low consumption circulation pump
Energy saving up to 60%

Su I-Dea Idro, Mec 21-18 e Mec 21-18 CSP
Dans I-Dea Idro, Mec 21-18 et Mec 21-18 CSP

Für I-Dea Idro, Mec 21-18 und Mec 21-18 CSP
On I-Dea Idro, Mec 21-18 and Mec 21-18 CSP

04



ITA ■ Kit idraulico a vaso chiuso, già assemblato e collaudato, completo di valvole di sicurezza, pompa per il riscaldamento, vaso di espansione, rubinetto di scarico e valvola anticondensa.

FRA ■ Kit hydraulique à vase fermé, déjà monté et testé, complet de soupapes de sécurité, pompe de chauffage, vase d'expansion, soupape de déchargement et et valve anti-condensation.

DEU ■ Die Hydraulikgruppe ist bei Lieferung bereits montiert und geprüft, komplett mit Sicherheitsventilen, Heizungspumpe, Ausdehnungsfäß, Auslasshahn.

ENG ■ Hydraulic kit - it is supplied with a closed vessel, already assembled and tested, complete with safety valves, heating pump, expansion tank, drain cock and anti-condensation valve.



05



ITA ■ Centralina elettronica Multilingua, con telecomando per tutte le funzioni: accensione e spegnimento all'orario desiderato, funzione crono settimanale, controllo dei 5 livelli di potenza e stato di funzionamento, possibilità di regolazione della combustione, funge da sonda di temperatura ambiente, **optional accensione e spegnimento con sms**.

FRA ■ Pupitre de commande - Multilingue, avec télécommande pour toutes les fonctions: allumage et arrêt à l'heure souhaité, fonction chrono hebdomadaire, gestion des niveaux de puissance et phases de fonctionnement, possibilité de réglage de la combustion, fonction sonde de température ambiante, **optionnel allumage et arrêt avec SMS**.

DEU ■ Aufklappbares Steuerdisplay - Mehrsprachig, mit Fernbedienung für alle Funktionen: Ein- und Ausschaltung zur gewünschten Uhrzeit, Funktion Uhrenthermostat mit Wochenprogrammierung, Steuerung der 5 Leistungsstufen und des Betriebs, Möglichkeit der Verbrennungsregelung, dient als Raumtemperaturfühler, **optional Ein- und Ausschaltung per SMS**.

ENG ■ Electronic control unit Multilingual, with remote control for all functions: lighting and shutdown at the desired time, weekly time function, control of the 5 power levels and operating status, combustion control, multilingual, ambient temperature sensor function, **optional lighting and shutdown via SMS**.



Techna - Arte Idro



I-Dea Idro



Mec 21-18
Mec 21-18 CSP

06

ITA ■ Sistema di gestione a zone - Con il modulo espansione elettronico (optional) è possibile gestire impianti a zone (max 16 zone).

FRA ■ Système d'exploitation par zones - Avec le module d'expansion (en option) il est possible de gérer un système à zones (max 16)

DEU ■ Zonen Betriebs-system - Elektronisches Erweiterungsmodul für das Management von verschiedenen (max 16) Bereichen

ENG ■ System with operating zones - With the expansion module (optional), it is possible to manage systems with up to 16 areas.



07



ITA ■ Silenziosa, grazie alla tecnologia delle componenti utilizzate e alla possibilità di gestire diverse velocità del ventilazione.

FRA ■ Silencieux, grâce à la technologie des composants utilisés et régimes de marche possibles entre plusieurs vitesses de ventilation.

DEU ■ Leise, dank der Technologie der verwendeten Bestandteile und der Möglichkeit verschiedene Ventilator-Geschwindigkeiten einzustellen.

ENG ■ Noiseless, thanks to the technology of the used components and possible running modes among several ventilation speeds.





I-Dea Idro

5-17 kW 5-8,5 kW



01



ITA ■ Camera di combustione in acciaio speciale

DEU ■ Brennkammer aus Spezialstahl

FRA ■ Chambre de combustion en acier spécial

ENG ■ Combustion chamber made of special steel

02



ITA ■ Centralina elettronica Multilingua, con telecomando.



FRA ■ Pupitre de commande Multilingue, avec télécommande.

DEU ■ Aufklappbares Steuerdisplay - Mehrsprachig, mit Fernbedienung



ENG ■ Electronic control unit - Multilingual, with remote control

03



ITA ■ Sistema ermetico che utilizza al 100% aria esterna e non preleva l'aria dall'ambiente.

DEU ■ Raumluftunabhängig* Nutzt 100% Außenluft und zieht damit keine Luft aus dem Raum. * noch nicht nach DIBT geprüft

FRA ■ Système hermétique utilisant à 100% d'air externe sans prélever l'air ambiant.

ENG ■ Airtight system taking 100% of combustion air from the outside, thus not taking air from the room.

05



ITA ■ Kit idraulico a vaso chiuso, già assemblato e collaudato.

FRA ■ Kit hydraulique à vase fermé, déjà monté et testé

DEU ■ Die Hydraulikgruppe ist bei Lieferung bereits montiert und geprüft

ENG ■ Hydraulic kit - supplied with a closed vessel, already assembled and tested



06



ITA ■ Pompa di circolazione a basso consumo

DEU ■ Umwälzpumpe mit niedrigem Energieverbrauch

FRA ■ Pompe de circulation à basse consommation

ENG ■ Low consumption circulation pump

07



ITA ■ Supersottile: solo 30 cm di spessore

FRA ■ Ultrafin: 30 cm seulement

DEU ■ Ultrakompakt: nur 30 cm tief

ENG ■ Ultrathin: 30 cm deep only

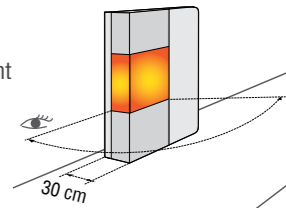

04



ITA ■ Doppia uscita fumi (superiore o posteriore)

DEU ■ Abgasrohranschluss oben oder rückseitig

FRA ■ Double option sortie des fumées (supérieure ou postérieure)

ENG ■ Smoke exhaust in two options (top or back)

08



ITA ■ Silenziosa

FRA ■ Silencieux

DEU ■ Leise

ENG ■ Silent



■ Modelli . Modèles
Modelle . Models



■ Frontale . Frontale . Frontmodelle . Front

■ Quadra . Carré . Quadra . Squared

■ Angolare . d'angle . Eckmodelle . L-shaped

Sistema integrabile per tutta la casa

Systeme intégrable pour toute la maison
Integrierbares System für das ganze Haus
Integrable system for the whole house

- A** ITA ■ Collegabile all'impianto di riscaldamento (radiatori, pannelli radianti, ecc.)
FRA ■ Il peut être connecté à l'installation de chauffage (radiateurs, panneaux radiants, etc.)
DEU ■ An die Heizungsanlage anschließbar (Radiatoren, Heizplatten, etc.)
ENG ■ It can be connected with the heating system (radiator, radiant panels etc.).
- B** ITA ■ Eventuale caldaia in parallelo
FRA ■ Eventuelle chaudière en parallèle
DEU ■ Eventueller Kessel in Parallelschaltung
ENG ■ Possible boiler in parallel
- C** ITA ■ Produzione acqua calda sanitaria disponibile tramite puffer (accumulo)
FRA ■ Eau chaude sanitaire disponible avec puffer
DEU ■ Brauchwasserbereitung über Pufferspeicher verfügbar
ENG ■ Domestic hot water available with hot water storage.
- D** ITA ■ Pannelli solari
FRA ■ Panneaux solaires
DEU ■ Solarkollektoren
ENG ■ Solar panels
- E** ITA ■ Termoaccumulatore
FRA ■ Thermoaccumulateur
DEU ■ Pufferspeicher
ENG ■ Hot water storage



I-DEA IDRO	9 kW	17 kW
Potenza bruciata Puissance brûlée Max. Heizleistung Burned power	9,09 kW	18,28 kW
Potenza nominale Puissance thermique nominale Nennwärmeleistung Thermal rated output	8,5 kW	17 kW
Potenza minima Puissance minimale Minimale Wärmeleistung Minimal output	5 kW	5 kW
Potenza max resa al fluido Puissance max. donnée au fluide Nennwärmeleistung Heizwasser Max. power given to fluid	7,5 kW	14,5 kW
Rendimento Rendement Wirkungsgrad Efficiency	93,5%	93%
Consumo min/max Consommation min/max Verbrauch min/max Consumption min/max	1/2 Kg/h	1/3,8 Kg/h
Capacità del serbatoio pellet Capacité du réservoir pellet Inhalt des serienmäßigen Tank Tank capacity	30 Kg	30 Kg
Temperatura Fumi T Fumées Abgastemperatur Flue gas temperature	88 °C	126°C
Tiraggio minimo Tirage minimum Mindestförderdruck Min. draft	10 Pa	11 Pa
CO (13% O ₂)	0,013 %	0,01 %
Massa fumi Volume fumée Abgasmassenstrom Flue gas mass flow	8,2 g/s	10,7 g/s
Polveri Poussières Staub-Gehalt Dust emission	15 mg/m ³	11 mg/m ³
Misure Dimensions Maße Sizes ¹	cm 85 x 30 - H: 114	cm 85 x 30 - H: 114
Superficie media riscaldabile Surface moyenne chauffée Durchschnittliche beheizbare Wohnfläche Average heated area	55-95 m ²	110-190 m ²
Garanzia corpo caldaia Garantie corps de chauffe Garantie Brennkammer Combustion chamber warranty	5 anni ans jahre years	

Adatta ad ogni ambiente
Indiqué pour toute ambiance
Passend für jede Umgebung
Suitable for all rooms



ITA ■ I-Dea Frontale con cornice nera e pannello frontale in gres Wood.
FRA ■ I-Dea Frontal profil noir et panneau frontal gres Wood.
DEU ■ I-Dea Frontmodell mit schwarzem Rahmen und Frontplatte aus gres Wood.
ENG ■ Front I-Dea with black profile and frontal panel in gres Wood.



ITA ■ I-Dea Angolare con cornice bianca e pannello frontale in gres avorio.
FRA ■ I-Dea d'Angle profil blanc et panneau frontal grès ivoire.
DEU ■ I-Dea Eckmodell mit weissem Rahmen und Frontplatte aus elfenbeinfarbenem Steinzeug.
ENG ■ L-shaped I-Dea with white profile and frontal panel in ivory grès.

ITA ■ I-Dea Quadra con cornice bianca e pannello frontale in acciaio nero.

FRA ■ I-Dea Carré profil blanc et panneau frontal acier noire.

DEU ■ I-Dea Quadra mit weissem Rahmen und Frontplatte aus schwarzem Stahl.

ENG ■ Squared I-Dea with white profile and frontal panel in black steel.

COLORI E MATERIALI . COULEURS ET MATERIELS . FARBEN UND MATERIAL . COLORS AND MATERIALS

COLORE CORNICE . COULEUR PROFIL . RAHMEN FARBEN . PROFILE COLOUR:



PANNELLO FRONTALE . PANNEAU FRONTAL . FRONTPLATTE . FRONTAL PANEL:

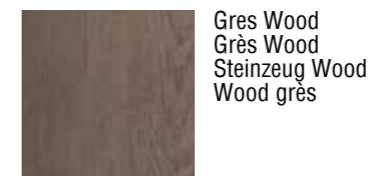
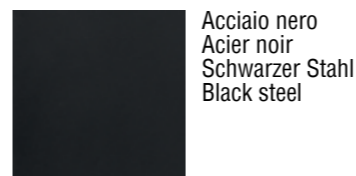



01 ITA ■ Camera di combustione in acciaio speciale
 DEU ■ Brennkammer aus Spezialstahl
 FRA ■ Chambre de combustion en acier spécial
 ENG ■ Combustion chamber made of special steel

02 ITA ■ 5 Potenzialità di funzionamento
 FRA ■ 5 niveaux de puissance de fonctionnement
 DEU ■ 5 Leistungsstufen einstellbar
 ENG ■ 5 power levels

03 ITA ■ Centralina elettronica Multilingua, con telecomando.
 FRA ■ Pupitre de commande Multilingue, avec télécommande.
 DEU ■ Aufklappbares Steuerdisplay - Mehrsprachig, mit Fernbedienung
 ENG ■ Electronic control unit - Multilingual, with remote control

04 ITA ■ Design innovativo I modelli sono caratterizzati da un'ampia porta in vetro ceramico che esalta la visione della fiamma e dalla maniglia che comanda l'apertura con un semplice gesto.
 DEU ■ Innovatives Design Das Gerät zeichnet sich optisch aus, durch eine große Tür mit Keramikglas für eine hervorragende Sicht auf das Flammenspiel und den Griff der mit einer einfachen Bewegung zu öffnen ist.

FRA ■ Design innovant Les modèles se caractérisent par la porte en vitre céramique exaltant la vision de la flamme ainsi que la poignée à ouverture facile.
 ENG ■ Innovative Design The models are characterized by a ceramic glass door for a wider view of the flame as well as an easy open handle.



05 ITA ■ Silenziosa
 FRA ■ Silencieux
 DEU ■ Leise
 ENG ■ Silent



■ Modelli . Modèles . Modelle . Models



TECHNA



ARTE ACCIAIO
 ARTE ACIER
 ARTE STAHL
 ARTE STEEL



ARTE MAIOLICA
 ARTE CÉRAMIQUE
 ARTE KERAMIK
 ARTE CERAMICS

Sistema integrabile per tutta la casa: una vera caldaia con il rivestimento di una stufa
Système intégrable pour toute la maison: une véritable chaudière avec le revêtement d'un poêle
Integrierbares System für das ganze Haus: Ein echter Kessel mit der Optik eines Pelletofens
Integrable system for the whole house: a real boiler with a stove cladding

- A** ITA ■ Collegabile all'impianto di riscaldamento (radiator, pannelli radianti, ecc.)
 FRA ■ Il peut être connecté à l'installation de chauffage (radiateurs, panneaux radiants, etc.)
 DEU ■ An die Heizungsanlage anschließbar (Radiatoren, Heizplatten, etc.)
 ENG ■ It can be connected with the heating system (radiator, radiant panels etc.)
- B** ITA ■ Eventuale caldaia in parallelo
 FRA ■ Eventuelle chaudière en parallèle
 DEU ■ Eventueller Kessel in Parallelschaltung
 ENG ■ Possible boiler in parallel
- C** ITA ■ Eventuale sistema di trasporto pellet
 FRA ■ Eventuel système de transport du granulé
 DEU ■ Pellettransportsystem möglich
 ENG ■ Possible pellet transport system
- D** ITA ■ Produzione acqua calda sanitaria disponibile nei modelli da 21 kW.
 FRA ■ Eau chaude sanitaire disponible dans les modèles à 21 kW
 DEU ■ Brauchwasser-Kit verfügbar nur bei den 21 kW Modellen
 ENG ■ Domestic hot water available on 21 kW models
- E** ITA ■ Pannelli solari
 FRA ■ Panneaux solaires
 DEU ■ Solarkollektoren
 ENG ■ Solar panels
- F** ITA ■ Termoaccumulatore
 FRA ■ Thermoaccumulateur
 DEU ■ Pufferspeicher
 ENG ■ Hot water storage



TECHNA - ARTE IDRO	16 kW	21 kW
Potenza bruciata Puissance brûlée Max. Heizleistung Burned power	19,72 kW	24,93 kW
Potenza nominale Puissance thermique nominale Nennwärmeleistung Thermal rated output	18,54 kW	23,47 kW
Potenza minima Puissance minimale Minimale Wärmeleistung Minimal output	4,85 kW	4,85 kW
Potenza max resa al fluido Puissance max. donnée au fluide Nennwärmeleistung Heizwasser Max. power given to fluid	16,11 kW	20,54 kW
Rendimento Rendement Wirkungsgrad Efficiency	94,23 %	94,13 %
Consumo min/max Consommation min/max Verbrauch min/max Consumption min/max	1,1/4,1 Kg/h	1,1/5,2 Kg/h
Capacità del serbatoio pellet Capacité du réservoir pellet Inhalt des serienmäßigen Tank Tank capacity	40 Kg	40 Kg
Tiraggio minimo Tirage minimum Mindestförderdruck Min. draft	10 Pa	10 Pa
Temperatura Fumi T Fumées Abgastemperatur Flue gas temperature	111,6°C	123°C
CO (13% O ₂)	0,006 %	0,011 %
Massa fumi Volume fumée Abgasmassenstrom Flue gas mass flow	13,7 g/s	12,5 g/s
Polveri Poussières Staub-Gehalt Dust emission	11,2 mg/m ³	13,4 mg/m ³
Misure Techna Idro Dimensions Techna Idro Maße Techna Idro Sizes Techna Idro	61x64x118 cm	61x64x118 cm
Misure Arte Dimensions Arte Maße Arte Sizes Arte	61x64,5x118 cm	61x64,5x118 cm
Superficie media riscaldabile Surface moyenne chauffée Durchschnittliche beheizbare Wohnfläche Average heated area	170 m ²	250 m ²
Garanzia corpo caldaia Garantie corps de chauffe Garantie Brennkammer Combustion chamber warranty	5 anni ans jahre years	

Caratteristiche tecniche
Caractéristiques techniques
Technische Daten
Technical characteristics

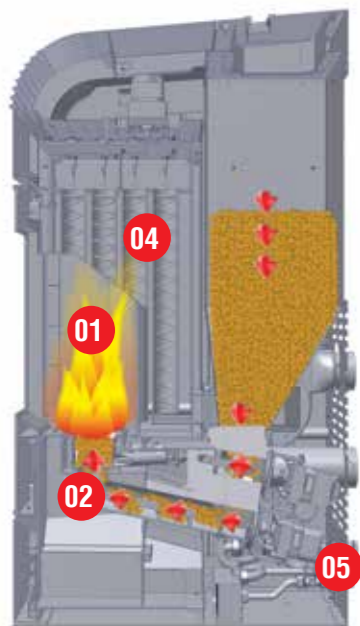

01



ITA ■ Camera di combustione in acciaio speciale con particolare costruzione e giro dei fumi che permette di sfruttare al massimo il calore prodotto dalla combustione ottenendo alti rendimenti.

FRA ■ Chambre de combustion en acier spécial: sa construction étudiée et le flux circulaire des fumées permettent d'exploiter au maximum la chaleur résultant de la combustion, obtenant ainsi des rendements élevés.

DEU ■ Brennkammer aus Spezialstahl mit innovativer Bauweise und Heizgaszirkulation für einen optimalen Abbrand sorgt und hohe Wirkungsgrade gewährleistet.

ENG ■ Combustion chamber made of special steel whose particular construction and smoke wash allows to fully exploit the heat produced by combustion, obtaining high efficiencies.

02



ITA ■ Bruciatore innovativo con carico dal basso, per una migliore combustione del pellet e una minore manutenzione del cestello. Grazie al cestello autopulente la stufa non necessita di pulizia giornaliera ma richiede l'intervento di asportazione delle ceneri, tramite cassetto cenere estraibile, solamente circa ogni 7 gg (con funzionamento 8h al giorno).

FRA ■ Brûleur pellet innovant avec chargement par le bas et système de sécurité, pour une meilleure combustion du granulé pellet et un moindre entretien du brûleur. Grâce au bac autonettoyant le poêle ne nécessite pas d'entretien quotidien. Le nettoyage des cendres, en enlevant le tiroir à cendres, peut être effectué tous les 7 jours (en considérant une utilisation de 8 heures par jour).

DEU ■ Innovativer Pelletbrenner mit Füllung von unten für eine bessere Verbrennung der Pellets und einer geringeren Wartung des Brenners. Dank des selbstreinigenden Brennkörbes braucht der Ofen nicht täglich gereinigt zu werden, jedoch muss die Asche aus der ausziehbaren Aschenschublade entfernt werden, aber nur ca. alle 7 Tage (bei einem Betrieb von 8 Stunden am Tag).

ENG ■ Innovative pellet burner with bottom feeding for a better pellet combustion and a less frequent burner maintenance. Thanks to the self-cleaning burn pot the stove does not require daily cleaning; the operation to remove the ash, with the extractable ash compartment, can be done every 7 days (considering a stove working 8 hours a day).

03

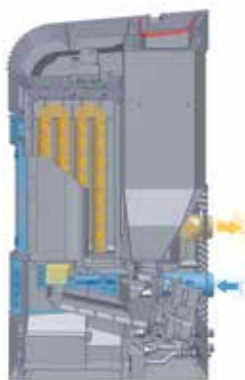

03



ITA ■ Sistema ermetico che utilizza al 100% aria esterna e non preleva l'aria dall'ambiente. Sistema collegabile direttamente con l'esterno per garantire una corretta combustione del pellet e non alterare i ricambi di ossigeno all'interno dell'ambiente.

FRA ■ Système hermétique utilisant à 100% d'air externe sans prélever l'air ambiant. Air comburant relié directement avec l'extérieur pour garantir une combustion correcte du pellet et ne pas altérer le renouvellement d'oxygène dans la pièce.

DEU ■ Raumluftunabhängig* Nutzt 100% Außenluft und zieht damit keine Luft aus dem Raum. Die Verbrennungsluftleitung kann direkt ins Freie gelegt werden, um eine korrekte Verbrennung der Pellets zu garantieren und den Sauerstoffaustausch im Innern des Raumes nicht zu beeinträchtigen.
* noch nicht nach DIBT geprüft

ENG ■ Airtight system taking 100% of combustion air from the outside, thus not taking air from the room. Combustion air pipe that can be connected directly with the outside to ensure correct pellet combustion and not alter the exchange of oxygen in the room.

04

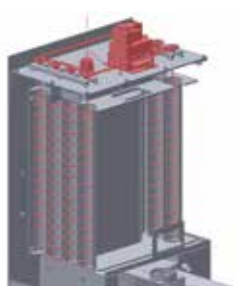

04



ITA ■ Meccanismo automatico di pulizia del giro fumi - Lo scambiatore interno viene pulito in modo automatico garantendo un rendimento costante ed eliminando la manutenzione.

FRA ■ Mécanisme automatique de nettoyage du cycle des fumées
 L'échangeur interne est nettoyé de façon automatique, en garantissant un rendement constant et éliminant ainsi tout entretien.

DEU ■ Mechanismus für die automatische Reinigung des Heizgaszuges - Der interne Wärmetauscher wird automatisch gereinigt und garantiert dadurch einen konstanten Wirkungsgrad und die Wartung entfällt.

ENG ■ Automatic system of fume wash cleaning - The inner exchanger is automatically cleaned, thus granting a constant efficiency and eliminating maintenance.

05



05



ITA ■ Kit idraulico a vaso chiuso, già assemblato e collaudato, completo di valvole di sicurezza, pompa per il riscaldamento, vaso di espansione, rubinetto di scarico e valvola anticongelamento.

FRA ■ Kit hydraulique à vase fermé, déjà monté et testé, complet de soupapes de sécurité, pompe de chauffage, vase d'expansion, soupape de déchargement et valve anti-condensation.

DEU ■ Die Hydraulikgruppe ist bei Lieferung bereits montiert und geprüft, komplett mit Sicherheitsventilen, Heizungspumpe, Ausdehnungsgefäß, Auslasshahn

ENG ■ Hydraulic kit - it is supplied with a closed vessel, already assembled and tested, complete with safety valves, heating pump, expansion tank, drain cock and anti-condensation valve.



ITA ■ Pedana di protezione. Disponibile in acciaio nero o in vetro.

FRA ■ Caillebotis de protection, disponible en métal verni en noir ou en verre.

DEU ■ Bodenplatte zum Schutz, verfügbar in schwarzem Stahl oder in Glas.

ENG ■ Protection plate, available made of steel (black) or glass



ITA ■ Techna - Acciaio nero con inserti inox Scotch Brite e pannelli laterali in diversi colori.
FRA ■ Techna - Acier noir avec inserts Inox Scotch Brite et panneaux latéraux en différents couleurs.
DEU ■ Techna - Schwarzer Stahl mit Einsätzen aus Inox Scotch-Brite und Seitenteile in verschiedenen Farbvarianten.
ENG ■ Techna - Black steel with Scotch-Brite stainless steel inserts and side panels in different colours:

- Bianco crema (nella foto)
Blanc crème (voir photo)
Cremeweiss (Bild)
Creamy white (in the picture)
- Bronzo | Bronze
Bronze | Bronze
- Nero lucido | Noir poli
Schwarz glänzend | Glossy black



ITA ■ Arte Acciaio - Acciaio con top in maiolica
FRA ■ Arte Acier - Acier avec top en céramique
DEU ■ Arte Stahl - Stahl mit Top in Keramik
ENG ■ Arte Steel - Steel with ceramic top

- Nero opaco (nella foto)
Noir mat (voir photo)
Mattschwarz (Bild)
Matt black (in the picture)
- Bianco crema | Blanc crème
Cremeweiss | Creamy white
- Rosso bordeaux | Rouge bordeaux
Bordeauxrot | Bordeaux red



ITA ■ Arte Ceramica - Maiolica lavorata a mano
FRA ■ Arte Céramique - Céramique volée et émaillée
DEU ■ Arte Keramik - Handgearbeitete und glasierte Keramik
ENG ■ Arte Ceramics - Handcrafted glazed ceramics

- Bianco crema (nella foto)
Blanc crème (voir photo)
Cremeweiss (Bild)
Creamy white (in the picture)
- Rosso bordeaux | Rouge bordeaux
Bordeauxrot | Bordeaux red
- Nero opaco
Noir mat
Mattschwarz
Matt black
- Terra d'Oriente
Terre d'Orient
Sand des Orient
Orient sand



Mec 21-18 - Mec 21-18 CSP

5,1-18 kW

Potenti: 18 kW all'acqua
Puissantes: 18 kW à l'eau
Leistungsstark: 18 kW Heizleistung
Powerful: 18 kW to the water

CLASSE 5
EN 303-05.2012

Mec 21-18



Mec 21-18 CSP



Pronte per l'installazione: kit idraulico già montato e collaudato
Prêtes à l'installation : kit hydraulique préassemblé et testé
Installationsbereit: vormontierter und geprüfter Installationsbausatz
Ready to install: pre-assembled and tested plumbing kit

Sistema per riscaldare tutta la casa

Système de chauffage pour toute la maison
 Heizungssystem für das ganze Haus
 Heating system for the whole house

- A** ITA ■ Collegabile all'impianto di riscaldamento (radiatori, pannelli radianti, ecc.)
 FRA ■ Il peut être connecté à l'installation de chauffage (radiateurs, panneaux radiants, etc.)
 DEU ■ An die Heizungsanlage anschließbar (Radiatoren, Heizplatten, etc.)
 ENG ■ It can be connected with the heating system (radiator, radiant panels etc.)
- B** ITA ■ Eventuale caldaia in parallelo
 FRA ■ Eventuelle chaudière en parallèle
 DEU ■ Eventueller Kessel in Parallelschaltung
 ENG ■ Possible boiler in parallel
- C** ITA ■ Eventuale sistema di trasporto pellet
 FRA ■ Eventuel système de transport du granulé
 DEU ■ Pellettransportsystem möglich
 ENG ■ Possible pellet transport system
- D** ITA ■ Produzione acqua calda sanitaria disponibile tramite puffer (accumulo)
 FRA ■ Eau chaude sanitaire disponible avec puffer
 DEU ■ Brauchwasserbereitung über Pufferspeicher verfügbar
 ENG ■ Domestic hot water available with hot water storage
- E** ITA ■ Pannelli solari
 FRA ■ Panneaux solaires
 DEU ■ Solarkollektoren
 ENG ■ Solar panels
- F** ITA ■ Termoaccumulatore
 FRA ■ Thermoaccumulateur
 DEU ■ Pufferspeicher
 ENG ■ Hot water storage

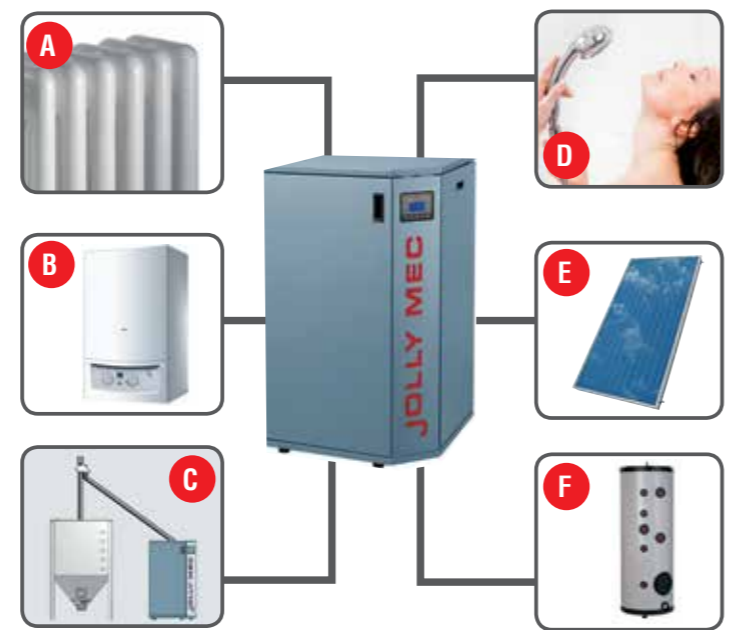

Caratteristiche tecniche

Caractéristiques techniques
 Technische Daten
 Technical characteristics

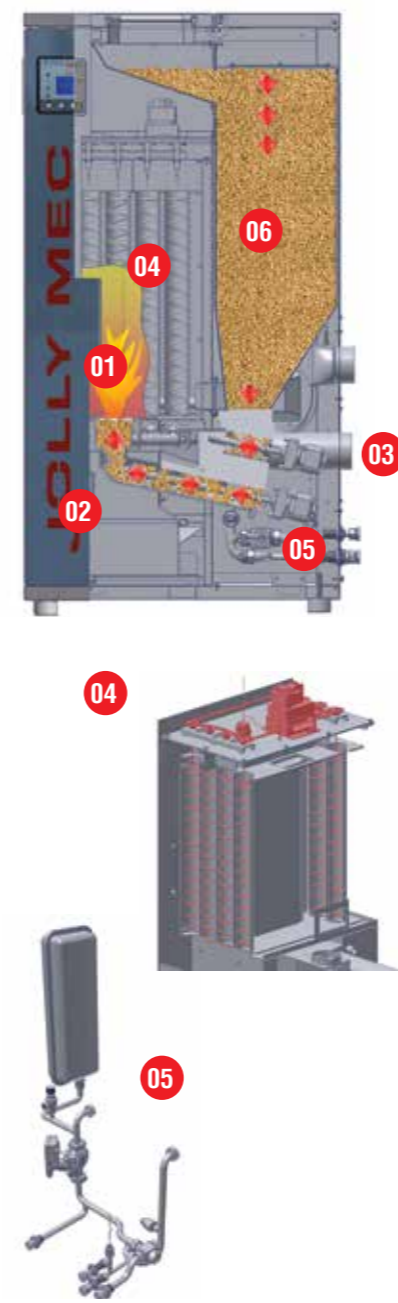

- 01** ITA ■ Caldaia coibentata con camera di combustione in acciaio speciale.
 FRA ■ Chaudière isolée avec chambre de combustion en acier spécial.
 DEU ■ Isolierter Kessel mit Brennkammer aus Spezialstahl.
- 02** ITA ■ Bruciatore innovativo con carico dal basso, per una migliore combustione del pellet e una minore manutenzione del cestello.
 FRA ■ Brûleur pellet innovant avec chargement par le bas et système de sécurité, pour une meilleure combustion du granulé pellet et un moindre entretien du brûleur.
 DEU ■ Innovativer Pelletbrenner mit Füllung von unten für eine bessere Verbrennung der Pellets und einer geringeren Wartung des Brenners.
- 03** ITA ■ Meccanismo automatico di pulizia del giro fumi - Lo scambiatore interno viene pulito in modo automatico garantendo un rendimento costante ed eliminando la manutenzione.
 FRA ■ Mécanisme automatique de nettoyage du cycle des fumées
 L'échangeur interne est nettoyé de façon automatique, en garantissant un rendement constant et éliminant ainsi tout entretien.
 DEU ■ Mechanismus für die automatische Reinigung des Heizgaszuges - Der interne Wärmetauscher wird automatisch gereinigt und garantiert dadurch einen konstanten Wirkungsgrad und die Wartung entfällt.
- 04** ITA ■ Meccanismo automatico di pulizia del giro fumi - Lo scambiatore interno viene pulito in modo automatico garantendo un rendimento costante ed eliminando la manutenzione.
 FRA ■ Mécanisme automatique de nettoyage du cycle des fumées
 L'échangeur interne est nettoyé de façon automatique, en garantissant un rendement constant et éliminant ainsi tout entretien.
 DEU ■ Mechanismus für die automatische Reinigung des Heizgaszuges - Der interne Wärmetauscher wird automatisch gereinigt und garantiert dadurch einen konstanten Wirkungsgrad und die Wartung entfällt.
- 05** ITA ■ Kit idraulico a vaso chiuso, già assemblato e collaudato.
 FRA ■ Kit hydraulique à vase fermé, déjà monté et testé.
 DEU ■ Die Hydraulikgruppe ist bei Lieferung bereits montiert und geprüft.
 ENG ■ Hydraulic kit - it is supplied with a closed vessel, already assembled and tested.
- 06** ITA ■ Pompa di circolazione a basso consumo - Risparmio energetico del 60%
 FRA ■ Pompe de circulation à basse consommation - Épargne d'énergie de 60%
 DEU ■ Umwälzpumpe mit niedrigem Energieverbrauch - Energieersparnis von bis zu 60%
 ENG ■ Low consumption circulation pump - Energy saving up to 60%

MEC 21-18 . MEC 21-18 CSP	18 kW
Potenza bruciata Puissance brûlée Max. Heizleistung Burned power	20,38 kW
Potenza nominale Puissance thermique nominale Nennwärmeleistung Thermal rated output	18,02 kW
Potenza minima Puissance minimale Minimale Wärmeleistung Minimal output	5,1 kW
Potenza max resa al fluido Puissance max. donnée au fluide Nennwärmeleistung Heizwasser Max. power given to fluid	18,02 kW
Rendimento Rendement Wirkungsgrad Efficiency	90,39 %
Consumo min/max Consommation min/max Verbrauch min/max Consumption min/max	1,2/4,2 Kg/h
Tiraggio minimo Tirage minimum Mindestförderdruck Min. draft	10 Pa
CO (13% O ₂)	0,013 %
Capacità del serbatoio pellet Capacité du réservoir pellet Inhalt des serienmäßigen Tank Tank capacity	60 Kg
Temperatura Fumi T Fumées Abgasstemperatur Flue gas temperature	120,8°C
Massa fumi Volume fumée Abgasmassenstrom Flue gas mass flow	13,1 g/s
Polveri Poussières Staub-Gehalt Dust emission	14,5 mg/m ³
MEC 21-18 - Misure Dimensions Maße Sizes	cm 77x68 - H: 130
MEC 21-18 CSP (200Kg) - Misure Dimensions Maße Sizes	cm 128x68 - H: 190
MEC 21-18 CSP (400Kg) - Misure Dimensions Maße Sizes	cm 178x68 - H: 190
Garanzia corpo caldaia Garantie corps de chauffe Garantie Brennkammer Combustion chamber warranty	5 anni ans jahre years

Tutte le soluzioni per riscaldare la tua casa sono su
 Toutes solutions pour chauffer votre maison sont sur:
 Alle Lösungen um Ihr Haus zu heizen finden Sie auf:
 All the solutions to heat your house are on:

www.jolly-mec.it

Ad aria e ad acqua
 À air et à eau
 Luft- und Wassergeführt
 Air and water heating



Stufe
 Poêles
 Öfen
 Stoves



Caldaie
 Chaudières
 Kessel
 Boilers



A pellet, a legna e combinati
 Au pellet, bois, et combinés
 Mit Pellets, mit Holz
 oder kombiniert
 With pellet, with wood
 and combined pellet/wood



Termocamini
 Cheminées
 Kamine
 Fireplaces



Rivestimenti
 Habillages
 Verkleidungen
 Claddings



ITA | Jolly-Mec Caminetti SpA si riserva, senza preavviso, di variare le caratteristiche dei prodotti in qualunque momento per qualsiasi esigenza di carattere tecnico o commerciale. Si declina ogni responsabilità per eventuali errori, inesattezze e omissioni. Questo documento non può essere riprodotto, nemmeno parzialmente, senza autorizzazione scritta da parte di Jolly-Mec, proprietaria dei diritti.

FRA | Jolly-Mec Caminetti SpA se réserve le droit, sans préavis, de modifier les caractéristiques des produits à tout moment pour n'importe quel besoin pour des raisons techniques ou commerciales. Nous n'acceptons aucune responsabilité pour les erreurs, inexactitudes et omissions. Ce document ne peut pas être reproduit, même partiellement, sans l'autorisation écrite de Jolly-Mec Caminetti SpA qui en détient les droits.

DEU | Jolly-Mec Caminetti SpA behält sich das Recht vor, die Merkmale ihrer Produkte, ohne Einhaltung einer Frist jederzeit zu ändern, und aus jedem technischen oder wirtschaftlichen Grund. Jolly-Mec lehnt jede Verantwortung für eventuelle Fehler, Ungenauigkeiten und Auslassungen ab. Dieses Dokument darf nicht, auch nicht teilweise, ohne schriftliche Genehmigung von Jolly-Mec, Eigentümer aller Rechte, reproduziert werden.

ENG | Jolly-Mec Caminetti SpA reserves the right to modify, without notice or obligation, the features of its products whenever and for whatever technical or commercial reason it deems necessary. Jolly-Mec declines all responsibility for mistakes, inaccuracy and omissions.

This document cannot be duplicated, not even in part, without written authorisation of Jolly-Mec, owner of all rights.

Le superfici medie riscaldabili espresse nelle tabelle sono in funzione della tipologia di costruzione e isolamento dell'edificio (valori riferiti a 55 W/m³ e 35 W/m³; locali h 2,7 m).

Les surfaces moyennes chauffées indiquées dans la table sont selon le type de construction et l'isolation du bâtiment (par rapport à un besoin de 55 W/m³ et 35 W/m³; chambre h 2,7 m).

Die in der Tabelle angegebenen durchschnittlichen beheizbaren Fläche sind abhängig von dem Haustyp und der Isolierung des Gebäudes (verwies auf die Notwendigkeit für 55 W/m³ und 35 W/m³; zimmer h 2,7 m).

The average heated surfaces shown in the table are according to the typology of building and insulation (Referred to the need of 55 W/m³ and 35 W/m³; room h 2,7 m).

JOLLY-MEC CAMINETTI SPA
 Via S. Giuseppe, 2
 24060 Telgate - BG
 ITALY

Tel. +39.035.83.59.211
 Fax. +39 035.83.59.203
 info@jolly-mec.it
 www.jolly-mec.it

Numero Verde
800-082708

valido per l'Italia | valide pour l'Italie
 gültig für Italien | for italy only

RIVENDITORE AUTORIZZATO | REVENDEUR AGRÉÉ
 AUTORISIERTER HÄNDLER | AUTHORIZED DEALER

JOLLY MEC
 LEADER NEL RISCALDAMENTO

